

EDITAL DE LICITAÇÃO – CONCORRÊNCIA 4/2023 – PROCESSO 261/2023

O Município de Ijuí – Poder Executivo, através da Coordenadoria de Compras (COPAM) da Secretaria Municipal da Fazenda, torna pública a realização da seguinte licitação, na modalidade **CONCORRÊNCIA**, do tipo **menor preço**, que será regida pela Lei Federal nº 8.666/93 (e alterações posteriores) e no que couberem, as disposições da Lei Complementar nº 123/2006 (e alterações posteriores) e demais legislações vigentes e pertinentes à matéria, cujos envelopes contendo a documentação relativa a habilitação e à proposta **serão recebidos na sala de Licitações** da Coordenadoria de Compras (COPAM), localizado na Rua do Comércio, nº 921, esquina com a Rua Irmãos Person, Centro, Ijuí/RS, CEP 98700-000, no dia 17/05/2023, às **09h00min**, quando será processada e julgada.

1. OBJETO

1.1 O objeto da presente licitação é a Execução global para alargamento em um trecho de via urbana e revestimento asfáltico do tipo CBUQ sobre pavimentação existente e realocação de bocas de lobo na Rua Jacob Nicoletti, localizada no Distrito Industrial.

1.1.1 A empresa adjudicatária deverá **executar o serviço / a obra** de acordo com o memorial descritivo, cronograma físico-financeiro, planilha orçamentária, projetos e demais elementos técnicos anexos à **Requisição Interna nº 078/2023-SMODUTRAN** (Anexo VII deste edital).

1.2 Da requisição interna:

Requisição
224-2023



Requisição Interna
11-078-2023-SMODUTRAN

2. DESPESA E RECURSOS ORÇAMENTÁRIOS

2.1 A despesa desta licitação correrá pelo seguinte crédito:

Órgão 11	Sec. M. Desenv. Urbano, Obras e Trânsito	
Unidade 1101	Coordenadoria de Desenvolvimento Urbano	
Função 15	Urbanismo	
Sub-função 451	Infra-estrutura Urbana	
Programa 106	Gestão Urbana e Inovação	
Projeto/Atividade 2 103	Manutenção da Pavimentação Urbana (SMODU)	
Despesa 9851	Código fonte de recurso 1500	Nome fonte de recurso Recursos não Vinculados de Impostos
Categoria econômica 339039210000	MANUTENÇÃO E CONSERVAÇÃO DE ESTRADAS E V	



3. ESCLARECIMENTOS E DA IMPUGNAÇÃO DO EDITAL

3.1 Qualquer pessoa física ou jurídica é parte legítima para solicitar esclarecimentos e providências em relação a presente licitação ou impugnar o edital, nos termos do disposto no Decreto Municipal nº 7.074/2020.

a) Pedido de Esclarecimento: Dúvidas de caráter legal ou técnico na interpretação dos termos deste edital e seus anexos, que não demandem alteração de suas cláusulas, devem ser encaminhados exclusivamente através do e-mail copam.editais@ijui.rs.gov.br, até o **2º (segundo) dia útil anterior** da data agendada para a abertura do certame.

b) Impugnação ao Edital: O pedido de impugnação deverá ser encaminhado a COPAM, em forma física ou através do e-mail copam.editais@ijui.rs.gov.br. Decairá do direito de impugnar os termos do edital de licitação perante a administração o licitante que não o fizer até o **3º (terceiro) dia útil** que anteceder a abertura da sessão.

b1) Quando o acolhimento da impugnação implicar a alteração do edital capaz de **afetar a formulação das propostas** será, então, designada nova data para a realização desta licitação.

b2) A impugnação, feita tempestivamente pelo licitante, **não obstará sua participação** nesta licitação, até a decisão definitiva.

3.2 As impugnações e os pedidos de esclarecimentos apresentados **fora de prazo** serão recebidos como **mero exercício do direito de petição**.

3.3 A Coordenadoria de Compras (COPAM) **não se responsabiliza** por impugnações ou esclarecimentos encaminhados a **outro endereço** que não seja o da COPAM: Rua do Comércio, nº921, esquina com a Rua Irmãos Person, 2º andar, Centro, Ijuí/RS, CEP 98700-000, ou para outro e-mail que não seja o copam.editais@ijui.rs.gov.br

3.4 As **respostas** aos pedidos de impugnações e de esclarecimentos serão **efetuadas por e-mail** aos interessados, até o **dia útil anterior** da data de abertura do certame, e serão divulgadas no site: www.ijui.rs.gov.br/licitacao/lista/2022/categoria/15

4. CONDIÇÕES PARA PARTICIPAÇÃO NA LICITAÇÃO

4.1 Poderão participar desta licitação os interessados devidamente cadastrados ou que atenderem a **todas as exigências** para cadastramento **até o dia 12/05/2023**, ou seja, o **terceiro dia anterior** a data do recebimento das propostas, observada a necessária qualificação, ou primeiro dia subsequente, em atendimento ao disposto no art. 110, parágrafo único da Lei Federal nº 8.666/93.

4.2 Poderão participar desta licitação os interessados que **atendam a todas as exigências** constantes neste procedimento licitatório e em seus anexos.

4.3. Estarão **impedidos de participar** da presente licitação:

a) Os interessados **suspensos do direito de licitar** com a Administração Municipal de Ijuí/RS, no prazo e nas condições do impedimento;

b) Os interessados que tenham sido **declarados inidôneos** para licitar ou contratar com a Administração Municipal, Estadual ou Federal;

c) As empresas constituídas na forma de **consórcio**;

d) Os enquadrados no artigo 9º da Lei n.º 8.666/93 e alterações.

4.4 Recomenda-se a **leitura integral e acurada** deste Edital, pois a apresentação de proposta implica aceitação tácita dos seus termos, tendo em vista a decadência do direito de impugnação, **não cabendo à licitante alegação de desconhecimento das normas** que regem o presente certame e a contratação.

5. REPRESENTAÇÃO

5.1 A licitante poderá ser **representada por seu representante legal**, mediante a apresentação do **ato constitutivo** em vigor da licitante (registro comercial, no caso de empresário individual; contrato ou estatuto social da licitante, no caso de sociedades empresárias, onde conste a indicação de seus sócios e/ou responsáveis pela administração desta, acompanhada da ata de eleição da diretoria, e se tratando de sociedade anônima), observando o disposto no item 7.2 deste edital.

5.2 O **credenciamento** do representante que **não seja o representante legal** da licitante será feito mediante a apresentação do ato constitutivo em vigor da licitante (registro comercial, no caso de empresário individual; contrato ou estatuto social da licitante, no caso de sociedades empresariais, onde conste a indicação de seus sócios e/ou responsáveis pela administração desta, acompanhada da ata de eleição da diretoria, e se tratando de sociedade anônima), observado o disposto no item 7.2 deste edital, e **procuração com firma reconhecida**, que conceda poderes para representação e prática de qualquer ato relativo a licitações.

5.3 O **credenciamento** é necessário somente para **licitante presente** na sessão da licitação.

5.4 Será admitido apenas **um representante por licitante**, que deverá portar **documento de identidade**, para sua identificação pela Comissão de Licitações, não sendo admitido a representação de **mais de um licitante** pelo mesmo representante.

6. APRESENTAÇÃO DA DOCUMENTAÇÃO DE HABILITAÇÃO E PROPOSTA

6.1 Para participar da licitação o interessado deverá apresentar os documentos a seguir relacionados em **02 (dois) envelopes, lacrados e identificados**, em sua parte externa, com as seguintes informações:

ENVELOPE Nº 01 (HABILITAÇÃO)	ENVELOPE Nº 02 (PROPOSTA)
MUNICÍPIO DE IJUÍ/RS – PODER EXECUTIVO CONCORRÊNCIA Nº 4/2023 ABERTURA: 17/05/23 HORÁRIO: 09h00min ENVELOPE Nº 01 (HABILITAÇÃO) Razão Social completa e sem abreviações do licitante Endereço completo do licitante Telefone e e-mail do licitante	MUNICÍPIO DE IJUÍ/RS – PODER EXECUTIVO CONCORRÊNCIA Nº 4/2023 ABERTURA: 17/05/23 HORÁRIO: 09h00min ENVELOPE Nº 02 (PROPOSTA) Razão Social completa e sem abreviações do licitante Endereço completo do licitante Telefone e e-mail do licitante

6.2 Os envelopes contendo a documentação relativa a habilitação e à proposta serão recebidos no dia 17/05/23 **às 09h00min** na Sala de Licitações da Coordenadoria de Compras (COPAM) da Secretaria Municipal da Fazenda, localizada na Rua do Comércio, nº 921, esquina com a Rua Irmãos Person, Centro, Ijuí/RS, CEP 98700-000.

6.3 A licitante que não participar da sessão de abertura da licitação deverá **protocolar os envelopes** no Setor de Protocolo da Copam, localizada na Rua do Comércio, nº 921, esquina com a Rua Irmãos Person, Centro, Ijuí/RS, CEP 98700-000, **até as 09h00min do dia 17/05/23**.

6.4 Os envelopes remetidos **via serviço postal** deverão ser endereçados à Coordenadoria de Compras (COPAM), localizada na Rua do Comércio, nº 921, esquina com a Rua Irmãos Person, Centro, Ijuí/RS, CEP 98700-000 e **serão recebidos, impreterivelmente, até as 09h00min do dia 17/05/23**, a fim de ser procedido o protocolo dos envelopes no setor indicado.

6.4.1 A Coordenadoria de Compras (COPAM) **não se responsabiliza** por documentos encaminhados **a outro endereço** que não o indicado no item 6.4.

6.4.2 A licitante que remeter os envelopes via **serviço postal, assumirá os riscos de problemas ou defeitos** que porventura impossibilitem a entrega tempestiva dos envelopes.

6.5 A conferência e apresentação da documentação de ambos os envelopes (Habilitação e Proposta) é de **responsabilidade exclusiva da licitante**.

6.5.1 A **ausência** de quaisquer dos documentos elencados nos itens 7 e 8 deste edital enseja a **inabilitação/desclassificação** do licitante.

6.6 Deverá ser entregue, **preferencialmente** e fora de qualquer um dos envelopes relacionados nos itens 7 e 8 deste edital, a **Ficha Cadastral** devidamente preenchida, que pode ser baixada através do link: <https://www.ijui.rs.gov.br/licitacao/detalhe/1941/pficha-cadastral-documento-editavel/>

7. HABILITAÇÃO

7.1 Para participar da presente licitação os interessados deverão apresentar as seguintes documentações relativas à habilitação:

7.1.1 HABILITAÇÃO JURÍDICA

- a) No caso de empresa individual o **registro comercial**;
- b) **Ato constitutivo, estatuto ou contrato social** em vigor, devidamente registrado, se tratando de sociedades comerciais, e, no caso de sociedades por ações, acompanhando as documentações de **eleição de seus administradores**;
- c) No caso de sociedades civis a inscrição do **ato constitutivo**, acompanhada de **prova de diretoria** em exercício;
- d) Se tratando de empresa ou sociedade estrangeira **decreto de autorização**, em funcionamento no país e ato de registro ou autorização para funcionamento expedido pelo órgão competente, quando a atividade assim o exigir.

7.2.1 Independente do documento apresentado, o **objeto social** da licitante deverá ser **compatível com o objeto** licitado.

7.1.2 REGULARIDADE FISCAL E TRABALHISTA

- a) **CNPJ** - Inscrição da licitante no Cadastro Nacional da Pessoa Jurídica;
- b) **Certidão Conjunta** da Secretaria da **Receita Federal** do Brasil - RFB e da Procuradoria-Geral da **Fazenda Nacional** - PGFN, conforme Portaria MF nº 358/14 e Portaria Conjunta RFB/PGFN nº 1.751/14;
- c) **Tributo Estadual - Regularidade da licitante**, na data da sessão da concorrência com a Fazenda Estadual, pertinente ao seu ramo de atividade e relativa aos tributos relacionados com o objeto licitado;
- d) **Tributo Municipal - Regularidade da licitante**, na data da sessão da concorrência com a Fazenda Municipal, pertinente ao seu ramo de atividade e relativa aos tributos relacionados com o objeto licitado;
- e) **FGTS - Prova de regularidade da licitante**, na data da sessão da concorrência, relativa ao Fundo de Garantia por Tempo de Serviço.
- f) **CNDT - Prova de inexistência de débitos inadimplidos perante a Justiça do Trabalho**, na data da sessão da concorrência, mediante a apresentação de certidão negativa, nos termos do Título VII-A da Consolidação das Leis do Trabalho, aprovada pelo Decreto-Lei nº 5.452, de 1º de maio de 1943.

7.1.3. QUALIFICAÇÃO TÉCNICA

- a) Prova do **registro ou inscrição** do licitante na **entidade profissional competente** compatível com o objeto desta licitação;
- b) **Declaração formal da licitante**, sob as penas cabíveis e conforme o modelo contido no Anexo IV deste edital, indicando o(s) **responsável (eis) técnico (s)** pela execução da obra / do serviço objeto da licitação, que deverá (rão) coincidir, obrigatoriamente, com o (s) responsável (eis) técnico (o) indicado (s) na Certidão de Registro de Pessoa Jurídica na **entidade profissional competente**, indicado na alínea anterior, admitindo-se a **substituição** deste (s) profissional (is) de **experiência equivalente ou superior**, desde que aprovada pela administração;
- c) Comprovação de **capacitação técnico profissional**, atestando a execução de serviços/obras pertinentes e compatíveis com as características e quantidades do presente edital, através de **certidão(ões) ou atestado(s)** fornecido(s) por pessoa jurídica de direito público ou privado devidamente **visados pelo órgão competente**.

7.1.3.1 No caso de **duas ou mais** licitantes apresentarem certidões de Registro de Pessoa Jurídica emitidas pela entidade profissional competente em que **conste um mesmo profissional como responsável técnico, estas serão inabilitadas**.

7.1.4. QUALIFICAÇÃO ECONÔMICO-FINANCEIRA

a) **Certidão negativa de falência ou concordata** ou recuperação judicial expedida pelo distribuidor da sede da pessoa jurídica ou de execução patrimonial expedida no domicílio da pessoa física, com prazo não superior a **90 (noventa) dias** da data designada para apresentação do documento;

b) Deverão apresentar **Balanco Patrimonial e Demonstração do Resultado do Exercício** do último exercício social, exigíveis e apresentados na forma da lei (registrado na Junta Comercial ou Speed, conforme regulamentação do Conselho Federal de Contabilidade) devidamente assinado pelo diretor ou representante legal da empresa e respectivo contador responsável, que comprovem a **boa situação financeira da empresa**.

b.1) A apresentação do Balanco Patrimonial e das Demonstrações Contábeis é **obrigatória para todas as empresas**, independentemente do porte, classificação ou enquadramento para fins tributários, podendo ser atualizados por índices oficiais quando, encerrado há mais de três meses da data de apresentação da proposta;

b.2) É vedada a substituição por balancetes ou balanços provisórios.

b.3) Nos casos de apresentação de **Balanco Patrimonial de Abertura**, a empresa licitante deve apresentar documento de constituição em que evidencie possuir um valor de Capital Social mínimo equivalente a **10% (dez por cento) do valor médio da licitação**.

b.4) A situação financeira da licitante será verificada a partir dos seguintes índices e parâmetros (em conformidade com a Instrução Normativa nº 01/2022-SMF):

ÍNDICE DE LIQUIDEZ GERAL (índice mínimo: 1,00): AC (+) ARLP/PC (+) PNC

ÍNDICE DE LIQUIDEZ CORRENTE (índice mínimo: 1,00): AC/PC

ÍNDICE DE ENDIVIDAMENTO (índice máximo: 0,85): PC (+) PNC/AT

AC = Ativo circulante; PC = Passivo Circulante; PC = Passivo Circulante;

ARLP = Ativo Realizável em Longo Prazo; PNC = Passível Não Circulante.

AT = Ativo Total;

7.1.5 Declaração da licitante prevista no art. 27, V da Lei Federal nº 8.666/93, conforme o modelo do Anexo I deste edital.

7.1.6 Declaração atestando que a empresa **não possui em seu quadro societário servidor público** da ativa, ou empregado de empresa pública ou de sociedade da economia mista, de acordo com o modelo do Anexo III deste edital.

7.2 Os documentos de habilitação poderão ser **apresentados em original**, por qualquer processo de cópia autenticada no cartório competente ou por servidor de Administração ou publicação em órgão oficial.

7.3 A licitante inscrita no Registro Cadastral de Fornecedores do Município de Ijuí/RS poderá apresentar o **Certificado de Registro Cadastral (CRC)** em substituição aos documentos exigidos nos itens 7.1.1 a 7.1.2 deste edital.

7.3.1 Para emissão do Certificado de Registro Cadastral (CRC) a licitante deverá apresentar toda a documentação estabelecida no Decreto nº 2.609, de 28 de dezembro de 1999, observada a exigência indicada no item 7.2 deste edital.

7.3.2 A relação de documentos necessários para emissão do Certificado de Registro Cadastral (CRC) **difere da documentação necessária à habilitação do licitante**, podendo ser obtida exclusivamente através do e-mail contratos@ijui.rs.gov.br.

7.3.3 A licitante que apresentar o Certificado de Registro Cadastral (CRC) de acordo com o item anterior deverá apresentar **declaração** de que até data de abertura desta licitação **inexistem fatos supervenientes impeditivos** da sua habilitação e participação nesta licitação, bem como da ciência quando a obrigatoriedade de declarar ocorrências posteriores, conforme o modelo no Anexo II deste instrumento convocatório.

7.4 A empresa que pretender se utilizar dos benefícios previstos nos art. 42 a 45 da Lei Complementar nº 123/06, deverá apresentar, no envelope de habilitação, **declaração**, firmada por contador, com data não superior a **180 (cento e oitenta) dias** anteriores à data da presente licitação, de que se **enquadra como microempresa ou empresa de pequeno porte**, além de todos os documentos previstos neste edital.

7.4.1 As cooperativas que tenham auferido no ano-calendário anterior receita bruta até o limite previsto no art. 3º da Lei Complementar nº 123/06, gozarão dos benefícios previstos nos art. 42 a 45 da Lei Complementar nº 123/06 e no art. 34 da Lei Federal nº 11.488/07, **desde que** também apresentem, no envelope de habilitação, **declaração**, firmada por contador, de que se **enquadram no limite de receita referido acima**, além de todos os documentos previstos neste edital.

7.5 A microempresa e a empresa de pequeno porte, bem como a cooperativa que atender ao item 7.4, que possuir **restrição** em qualquer dos documentos de **regularidade fiscal**, previstos neste edital, terá sua habilitação condicionada à apresentação de nova documentação, que comprove a sua regularidade em **2 (dois) dias úteis**, a contar da data em que for **declarada como vencedora** do certame.

7.5.1 O benefício de que trata o item anterior **não eximirá** a microempresa, a empresa de pequeno porte e a cooperativa, da apresentação de todos os documentos, **ainda que apresentem alguma restrição**.

7.5.2 O prazo de que trata o item 7.5 poderá ser **prorrogado uma única vez, por igual período**, a critério da Administração, desde que seja requerido pelo interessado, de forma motivada e durante o transcurso do respectivo prazo.

7.5.3 A não regularização da documentação no prazo fixado no item 7.5 implicará na **decadência do direito à contratação**, sem prejuízo das penalidades cabíveis, sendo **facultado** à Administração **convocar os licitantes remanescentes**, na ordem de classificação, para a assinatura do contrato, ou revogar a licitação.

7.6 Os documentos apresentados no certame deverão possuir a **mesma titularidade da licitante** (pessoa jurídica e CNPJ), ou seja, todos os documentos de habilitação deverão estar em nome da mesma **razão social e mesmo CNPJ**.

7.7 A documentação de habilitação será apreciada em **conformidade com as exigências** deste edital e seus anexos.

7.7.1 Os documentos de **habilitação** deverão estar acompanhados de todas as **alterações e/ou da consolidação** respectiva, conforme o caso.

7.7.2 A licitante que **deixar de apresentar** quaisquer dos documentos exigidos no Envelope nº 01 (Habilitação) ou os apresentarem em desacordo com o estabelecido neste edital ou com irregularidades, **será inabilitada, não se admitindo complementação posterior.**

8. PROPOSTA

8.1 O ENVELOPE N.º 02 deverá conter as propostas de preços, apresentadas de **forma legível** (Ser preenchida obrigatoriamente através de processo **mecanográfico**), em moeda corrente nacional, com duas casas decimais após a vírgula, assinadas, com a identificação da empresa licitante (por meio do nome ou carimbo ou papel timbrado, etc) isentas de emendas, rasuras ou entrelinhas e contendo as seguintes informações:

a) O **valor total da mão de obra, o valor total dos materiais e o valor global** para a execução dos serviços, de acordo com os prazos e as condições de pagamento estabelecidos no Edital;

a1) No site do Município será colocado à disposição a Planilha Orçamentária em **formato ".excel" ou ".ods"**, sendo de **inteira responsabilidade das licitantes** o seu eventual manuseio.

a2) O fornecimento deste documento não exige a empresa de **observar fielmente a Planilha Orçamentária, em formato ".pdf"**, que serve de referência para o julgamento da presente licitação.

b) A composição do valor total ofertado em **PLANILHAS DE QUANTITATIVOS** contendo os custos unitários dos materiais e da mão de obra e o valor total para cada item, **devendo atender no mínimo aos dimensionamentos discriminados no formulário para preenchimento da proposta** (Anexo V deste edital).

c) Observar todas as especificações contidas na **Requisição Interna nº 078/2023-SMODUTRAN (Anexo VII deste edital).**

d) Conter assinatura do **responsável técnico** pela obra e do responsável pela empresa, com a indicação do número do CNPJ;

e) Estar acompanhada do **cronograma físico-financeiro e das planilhas demonstrativas do BDI e dos Encargos Sociais** aplicados pela empresa, ambos também firmados pelo responsável técnico pela obra e do responsável pela empresa.

8.2 A **inobservância** de qualquer das condições acima descritas (item 8.1) importará na **desclassificação da proposta.**

8.3 **Não serão consideradas** as propostas impressas:

a) Apresentadas **após a abertura** dos trabalhos;

- b) **Manuscritas** ou conterem emendas, rasuras e/ou entrelinhas nos preços;
- c) Que apresentarem **preços acima dos praticados** no mercado regional;
- d) Que **não se ajustem às condições** deste edital.

8.4 A proposta com valor global superior a R\$ **669.351,44** (seiscentos e sessenta e nove mil trezentos e cinquenta e um reais e quarenta e quatro centavos), será considerada **excessiva**, acarretando na sua **desclassificação**.

8.5 Será **desclassificada** a proposta que apresentar preços unitários ou global **acima dos preços máximos** admitidos pela administração, assim como as que **não atenderem às exigências** do presente edital e seus anexos, sejam **omissas** ou apresentam, irregularidades ou defeitos capazes de **dificultar o julgamento**.

8.6 Os **valores unitários máximos** admitidos pela administração são os valores iniciados na Planilha Orçamentária anexa à **Requisição Interna nº 078/2023-SMODUTRAN** (Anexo VII deste edital).

8.7 A validade da proposta será de **60 (sessenta) dias**.

9. PROCEDIMENTO E JULGAMENTO

9.1 Na data e horário indicados no preâmbulo deste edital, **após o recebimento dos envelopes**, a Comissão de Licitações iniciará a **fase de habilitação**.

9.2 Após a abertura dos envelopes, os documentos nele contidos serão **rubricados** pela **Comissão** de Licitações e pelos **representantes** dos licitantes.

9.3 Após, a Comissão de Licitações **decidirá sobre a habilitação** dos licitantes.

9.4 Após a fase de habilitação **não caberá desistência de proposta**, salvo por motivo justo decorrente de fato superveniente, aceito pela Comissão de Licitações.

9.5 Os prazos para recursos obedecerão ao disposto no art. 109 da Lei Federal nº 8.666/93.

9.6 A licitante inabilitada **não participará** da fase de julgamento das propostas.

9.7 Em seguida a comissão **abrirá o envelope** contendo a proposta e apreciará o seu conteúdo, rubricando cada folha e colhendo rubricas dos representantes dos licitantes presentes.

9.8 A Comissão de Licitações procederá na verificação da **conformidade da proposta** apresentada pelo licitante habilitado com a observância dos seguintes critérios:

- a) Atendimento das **especificações** deste edital;
- b) **Não consideração** de quaisquer observações, apontamentos, opções ou condições não previstas no edital;

c) **Não admissão** de propostas **baseadas nas propostas de outros licitantes**, redigidas em língua estrangeira ou contendo emendas, rasuras ou entrelinhas.

9.9 As propostas **desconformes ou incompatíveis** com as exigências contidas no edital serão **desclassificadas**.

9.10 Feita a análise da conformidade das propostas com os requisitos do edital, a Comissão de Licitações **classificará e julgará a proposta** apresentada pelo licitante habilitado utilizando o critério do **Menor preço - Empreitada por Preço Global**.

9.10.1 Para fins de julgamento e classificação, o valor total proposto por **Cooperativa de Trabalho** será acrescido de **15 % (quinze por cento)**, sobre o valor da mão de obra ofertada face ao disposto no art. 22, inciso IV, da Lei Federal nº 8.212/91, alterada pela Lei Federal nº 9.876/99.

9.11 Poderão ser exigidas do licitante que apresentar **preços reduzidos**, informações complementares que evidenciem a **exequibilidade das propostas**, sem prejuízo da promoção de diligências, prevista no art. 43, § 3º da Lei Federal nº 8.666/93.

9.12 As propostas que apresentarem **preços excessivos**, manifestamente **inexequíveis** ou **incompatíveis** com aqueles praticados no mercado serão **desclassificadas**, em conformidade com as disposições do art. 48, §1º e incisos da Lei Federal nº 8.666/93.

9.13 Em caso de **empate** entre duas ou mais propostas e obedecido o disposto no art. 3º, § 2º da Lei Federal nº 8.666/93 e o disposto no item 9 deste edital, será realizado **sorteio em sessão pública** com a convocação de todos os licitantes após o decurso do prazo previsto no art. 109, I, "b" da Lei Federal nº 8.666/93.

9.13.1 Na hipótese da interposição de **recurso** o sorteio ocorrerá **após o julgamento deste**.

9.14 **Encerrado o prazo** previsto no item 6 deste edital **não serão admitidos cancelamentos**, retificações, alterações ou substituições de qualquer espécie nos documentos contidos nos envelopes apresentados.

9.15 Será julgado **inabilitado ou desclassificado**, conforme o caso, o licitante que apresentar documentos por "fac-símile", ilegíveis ou inseridos em envelopes trocados.

9.16 Quando **todos** os licitantes forem **inabilitados** ou todas as propostas forem **desclassificadas**, a Comissão de Licitações fixará o prazo de **03 (três) dias úteis** para apresentação de nova documentação ou de outras propostas, escoimadas das causas da **inabilitação e/ou desclassificação**.

9.17 Das sessões públicas para recebimento e abertura dos envelopes e análise da documentação relativa à habilitação e à proposta dos licitantes **serão lavradas atas circunstanciadas** que mencionarão todos os participantes e as ocorrências relevantes.

9.17.1 As atas deverão ser assinadas pelos membros da Comissão de Licitações e por todos os representantes dos licitantes credenciados presentes.

10. CRITÉRIOS DE DESEMPATE

10.1 Como **critério de desempate** será assegurada **preferência de contratação** para as microempresas, as empresas de pequeno porte e as cooperativas que atenderem ao item 7.5 deste edital.

10.1.1 Entende-se como **empate** aquelas situações em que as propostas apresentadas pela microempresa e pela empresa de pequeno porte, bem como pela cooperativa, sejam iguais ou superiores em até **5% (cinco por cento) à proposta de menor valor**.

10.1.2 A situação de empate somente será verificada após **ultrapassada a fase recursal** da proposta, seja pelo decurso do prazo sem interposição de recurso ou pelo julgamento definitivo do recurso interposto.

10.2. Ocorrendo o empate, na forma do item anterior, proceder-se-á da seguinte forma:

a) A microempresa, a empresa de pequeno porte ou a cooperativa, detentora da proposta de menor valor, poderá apresentar, no prazo de **5 (cinco) minutos, nova proposta**, por escrito, inferior àquela considerada, até então, de menor preço, situação em que será **declarada vencedora do certame**;

b) Se a microempresa, a empresa de pequeno porte ou a cooperativa, convocada na forma da alínea anterior, não apresentar nova proposta, inferior à de menor preço, será facultada, **pela ordem de classificação**, às demais microempresas, empresas de pequeno porte ou cooperativas remanescentes, que se enquadrarem na hipótese do item 7.5 deste edital, a apresentação de nova proposta, no prazo e na forma prevista na alínea "a" deste item;

c) Se houver duas ou mais microempresas e/ou empresas de pequeno porte e/ou cooperativas com **propostas iguais**, será realizado **sorteio** para estabelecer a ordem em serão convocadas para a apresentação de **nova proposta**, na forma dos itens anteriores.

10.3 Se nenhuma microempresa, empresa de pequeno porte ou cooperativa satisfizer as exigências do item 10.2 deste edital será declarado vencedor do certame o licitante detentor da proposta **originariamente de menor valor**.

10.4 O disposto nos subitens 10.1 a 10.3 deste edital **não se aplica** às hipóteses em que a proposta de **menor valor inicial** tiver sido apresentada por microempresa, empresa de pequeno porte ou cooperativa (que satisfaça as exigências do subitem 7.5 deste edital).

10.5 As demais hipóteses de empate terão como **critério de desempate o sorteio**, em ato público, com a convocação prévia de todos os licitantes.

11. CONTRATO

11.1 O adjudicatário terá o prazo de **05 (cinco) dias úteis** para retirar e assinar o termo do contrato, cuja minuta consta no Anexo VI deste edital, **contado a partir da data de sua intimação**, que se fará pessoalmente, por meio de publicação no mural da Secretaria Municipal da Fazenda, envio de correspondência com Aviso de Recebimento ou por meio eletrônico.

11.1.1 O prazo referido no item anterior poderá ser **prorrogado por igual período**, mediante solicitação expressa do licitante, contendo a exposição circunstanciada do motivo.

11.1.2 O **não atendimento** do disposto no item 11.1 sujeitará o licitante às **penalidades** previstas na legislação e neste edital.

11.1.3 O não comparecimento do adjudicatário intimado autoriza a Administração a proceder na **convocação dos licitantes** remanescentes, obedecida a **ordem de classificação**.

11.2 O contrato poderá ser **prorrogado** nos termos da Lei Federal nº 8.666/93, havendo correção com base na variação de **índices gerais de preços**, quando aplicável.

11.3 O valor do contrato somente poderá ser **reajustado** após o decurso de **365** (trezentos e sessenta e cinco) **dias, contados da assinatura do instrumento contratual**, utilizando-se de índices oficiais e convenções, acordos coletivos, ou dispositivos legais no caso da mão-de-obra.

11.4 O contrato **poderá ser rescindido** na forma e na ocorrência de qualquer das hipóteses da Lei Federal nº 8.666/93.

11.5 Para retirar e assinar o contrato, a empresa adjudicatária deverá **apresentar umas das garantias** previstas no art. 56, § 1º da Lei Federal nº 8666/1993 no montante de **5%** (cinco por cento) **do valor do contrato**.

11.5.1. A empresa adjudicatária terá o prazo máximo de **5 (cinco) dias para apresentar a garantia**, contados da data da notificação.

12. EXECUÇÃO

12.1 O objeto desta licitação deverá ser executado durante o **período de 150 (cento e cinquenta) dias**, contados do **recebimento da Ordem de Serviço** pelo adjudicatário.

12.2 O objeto desta licitação deverá ser executado conforme Memorial Descritivo, planilha orçamentária, os projetos e o cronograma físico-financeiro constantes na **Requisição Interna nº 078/2023-SMODUTRAN** (Anexo VII deste edital).

12.3 Na obra deverá ser mantido um **"Diário de Ocorrências"**, no qual serão feitas anotações diárias referentes ao andamento dos serviços, qualidade dos materiais, mão de obra, etc., como também reclamações advertências e principalmente **problemas de ordem técnica** que requeiram solução, por uma das partes.

12.4 A obra deve ser mantida e entregue **limpa, livre de entulhos e sobra de materiais**, obedecendo às normas de **higiene e prevenção de acidentes**, a fim de garantir a salubridade e a segurança nos acampamentos e nos canteiros de serviços.

12.5 A empresa vencedora deverá executar todas as obras, serviços, instalações, de acordo com os projetos, especificações e demais elementos técnicos que integram este edital, obedecendo **rigorosamente às Normas Técnicas da ABNT**, assim como as determinações da Contratante.

12.6 A adjudicatária deverá **comunicar à Fiscalização** e proceder, às suas expensas, as **correções necessárias**, sempre que ocorrerem falhas, erros ou omissões nos projetos, especificações e demais elementos técnicos que integram este edital, **assumindo a**

responsabilidade pela correta execução de todos os serviços. Tais correções somente serão efetuadas com a **aprovação da Fiscalização**, que por sua vez consultará o(s) autor(es) do(s) projeto(s), para efeito de autorização.

12.7 O objeto do presente contrato, estando de acordo com as disposições contidas no edital, nas cláusulas deste Contrato e a legislação em vigor, será recebido em até **02 (dois) dias úteis**, pelo Município de Ijuí, mediante emissão de **laudo técnico** pelo servidor designado para exercer a fiscalização de sua execução.

12.8 Durante a execução do objeto licitado, a empresa deverá, obrigatoriamente:

a) Manter **permanentemente** o local das obras/serviços, **equipe técnica suficiente**, composta pelos profissionais habilitados e de capacidade comprovada, que assuma perante a fiscalização, a **responsabilidade técnica** dos mesmos até a entrega definitiva, inclusive com poderes para deliberar sobre qualquer determinação de emergência que se torne necessária;

b) Manter no local das obras/serviços, além da equipe técnica supramencionada, **auxiliares necessários** ao perfeito controle de medidas e padrões, assim como promover às suas expensas, e a critério da Fiscalização, o **controle tecnológico, dos materiais** a serem empregados nos serviços;

c) **Facilitar a ação da Fiscalização** na inspeção das obras/serviços, em **qualquer dia ou hora**, prestando todas as informações, esclarecimentos e documentos solicitados, inclusive de ordem administrativa;

d) Reparar, corrigir, remover, construir ou substituir, total ou parcialmente, às duas expensas, obras/serviços objeto do Contrato, **em que se verifiquem vícios, defeitos ou incorreções**, resultantes de execução irregular, do emprego de materiais ou equipamentos inadequados ou não correspondentes às especificações.

12.9 O objeto do presente edital terá **garantia de 05 (cinco) anos** quanto a vícios ocultos ou defeitos da coisa.

12.10 Somente após o **recebimento do objeto, parcial ou total**, a adjudicatária poderá emitir a respectiva **nota fiscal**.

13. PAGAMENTO

13.1 **Após a execução** do objeto licitado e/ou parcela dele, o pagamento será realizado no prazo máximo de até **30 (trinta) dias** da liquidação da documentação, conforme Capítulo II, art. 6º e § 3º, art. 8º do Decreto Executivo Municipal nº 5.753/15.

13.1.1 A nota fiscal deverá trazer os seguintes dados cadastrais do Município de Ijuí:

Município de Ijuí
CNPJ: 90.738.196/0001-09
Inscrição Estadual: Isento
Endereço: Rua Benjamin Constant, nº 429, Centro, Ijuí/RS – 98700-000
Nº do Empenho

13.1.2 Os arquivos eletrônicos dos documentos fiscais (arquivo XML e a DANFE da NFE ou NFSE) deverão ser encaminhados pela empresa adjudicatária, **obrigatoriamente, para o e-mail xmlfornecedor@ijui.rs.gov.br**.

13.2 O pagamento será realizado pelo Município de Ijuí/RS mediante **depósito bancário** em favor do adjudicatário, que indicará em **formulário próprio**, o nome da instituição, a localidade, o código da agência bancária e o número da conta-corrente para que seja realizada a operação.

13.3 O(s) pagamento(s) **somente será(ão) liberado(s)**, após a apresentação dos seguintes documentos, por parte da empresa adjudicatária:

a) **Nota fiscal**, emitida em nome do Município de Ijuí/RS, dos serviços efetivamente executados contendo o número do empenho correspondente;

b) **Laudo técnico** de medição, expedido por **engenheiro** do Município de Ijuí/RS;

c) **Declaração** contendo a **relação dos empregados** que efetivamente prestam serviço à contratante, com respectivo nº da CTPS;

d) Comprovante de **pagamento de salários** dos empregados que prestam serviço à contratante, através de **contracheque ou recibo de pagamento (referente ao mês anterior)**;

e) **GFIP** com comprovante de envio (referente ao mês anterior);

f) Comprovante de pagamento da guia de recolhimento do **FGTS** (referente ao mês anterior);

g) Comprovante de pagamento da guia de recolhimento do **INSS** (referente ao mês anterior);

h) **Declaração quando não houver empregados** e os serviços forem prestados somente pelo contratado;

i) Comprovação da **condição de associado** (no caso de cooperativa), mediante a apresentação da cópia da **ficha de matrícula** ou da **inscrição no livro matrícula**, onde conste o número de sua inscrição, qualificação, e data de admissão.

13.3.1 A documentação mencionada no item 13.3 deverá ser **conferida e rubricada** pelo servidor fiscalizador do respectivo contrato.

13.3.2 As informações referidas no item 13.3 deverão ser encaminhadas à Coordenadoria de Contabilidade da Secretaria Municipal da Fazenda, **ficando o licitante obrigado a mantê-las atualizadas**.

14. SANÇÕES ADMINISTRATIVAS

14.1 A aplicação das **sanções administrativas** regular-se-ão pelas condições previstas nos arts. 81 a 88 da Lei Federal nº 8.666/93, além de outras atinentes à espécie.

14.2 A licitante ficará sujeita, garantido o **contraditório e a ampla defesa**, às seguintes penalidades:

a) **Advertência;**

b) **Multa** correspondente:

b.1) **Até 5% (cinco por cento) sobre o valor do contrato**, pelo descumprimento de cláusula contratual ou forma de legislação pertinente;

b.2) **À razão de 0,3% (zero vírgula três por cento) por dia de atraso**, contados a partir do prazo final de entrega prevista na Ordem de Serviço, limitada à **90 (noventa) dias**, sob pena de **rescisão antecipada**;

c) **Suspensão temporária** de participação em licitação e **impedimento de contratar** com a Administração, por prazo não superior a **02 (dois) anos**;

d) **Declaração de inidoneidade** para licitar ou contratar com a Administração Pública enquanto perdurarem os motivos determinantes da punição ou até que seja promovida a reabilitação perante a própria autoridade que aplicou a penalidade, que será concedida sempre que o contratado **ressarcir a Administração** pelos prejuízos resultantes e depois de decorrido o prazo da sanção aplicada com base no inciso anterior.

14.3 As penalidades de advertência e multa poderão ser **aplicadas cumulativamente**.

14.4 O **valor da multa será descontado do primeiro pagamento** após a sua imposição, respondendo por ela os créditos futuros pela diferença, se houver ou através de procedimento judicial apropriado.

14.5 **A multa dobrará a cada caso de reincidência**, não podendo ultrapassar **30%** (trinta por cento) **do valor atualizado do contrato**, sem prejuízo da cobrança de perdas e danos que venham a ser causados ao interesse público e da possibilidade da rescisão contratual.

15. DISPOSIÇÕES GERAIS

15.1 A apresentação de proposta implica a **aceitação de todas as condições estabelecidas neste edital**, não podendo qualquer licitante invocar desconhecimento de seus termos ou das disposições legais aplicáveis à espécie para **furtar-se ao cumprimento de suas obrigações**.

15.2 A presente licitação **poderá ser anulada ou revogada**, nas hipóteses previstas em lei, sem que os licitantes tenham direito a qualquer **indenização**, observado o disposto no art. 59 da Lei Federal nº 8.666/93.

15.3 A adjudicatária deverá **manter todas as condições de habilitação** durante a execução do contrato.

15.4 As **omissões** desse certame serão resolvidas pelas disposições constantes na Lei Federal nº 8.666/93.

15.5 A **variação ou alteração** que se fizer necessária no contrato, por variação de **preço** ou por alteração no **quantitativo**, será feita de acordo com o que dispõe o artigo 65 da Lei Federal nº 8.666/93.

15.6 Os interessados poderão **ler e obter o texto integral do edital** e todas as informações sobre esta licitação junto à Coordenadoria de Compras (COPAM) da Secretaria Municipal da Fazenda, localizada na Rua do Comércio, nº 921, esquina com a Rua Irmãos Person, Centro, Ijuí/RS, CEP 98700-000, de Segunda a Sexta-feira, das 8h30min às 11h30min e das 13h30min às 17h00min, pelo telefone (55) 3331-8219 ou no site www.ijui.rs.gov.br, no link "Licitações - Concorrência".

15.7 A qualquer **ato administrativo** que implique esclarecimento, alteração, revogação, anulação por ofício ou outro feito sobre o presente edital será conferida publicidade na forma da lei e **disponibilizada no site www.ijui.rs.gov.br, no link "Licitações - Concorrência".**

16. ANEXOS

16.1 Fazem parte deste edital os seguintes anexos:

- Anexo I Declaração prevista no art. 27, V da Lei Federal nº 8.666/93
- Anexo II Declaração prevista no art. 32, § 2º da Lei Federal nº 8.666/93
- Anexo III Declaração de não existência de servidor público no quadro societário
- Anexo IV Declaração prevista no art. 30, II da Lei Federal nº 8.666/199
- Anexo V Formulário para preenchimento da proposta
- Anexo VI Minuta do contrato
- Anexo Requisição interna
- VII

Ijuí/RS, 13 de abril de 2023

Maitã Rieger Fensterseifer
Assessoria Jurídica

Julio Cezar Franciscatto
Diretor da Coordenadoria de Compras,
Patrimônio e Administração de Materiais

Andrei Cossetin Sczmanski
Prefeito

ANEXO I

DECLARAÇÃO PREVISTA NO ART. 27, V DA LEI FEDERAL Nº 8.666/93

MODELO "A": EMPREGADOR PESSOA JURÍDICA

DECLARAÇÃO

[<NOME COMPLETO E SEM ABREVIACÕES DO LICITANTE>], CNPJ: [<Nº DO CNPJ DO LICITANTE>], ENDEREÇO: [<ENDEREÇO COMPLETO DO LICITANTE (LOGRADOURO, NÚMERO, COMPLEMENTO, BAIRRO, MUNICÍPIO, UNIDADE DA FEDERAÇÃO E CEP)> **DECLARA**, para fins do disposto no inciso V do art. 27 da Lei Federal nº 8.666, de 21 de junho de 1993, acrescido pela Lei Federal nº 9.854, de 27 de outubro de 1999, **que não emprega menor de dezoito anos em trabalho noturno, perigoso ou insalubre e não emprega menor de dezesseis anos.**

Ressalva: emprega menor, a partir de quatorze anos, na condição de aprendiz ().

. [<LOCAL>], [<DATA>].

[<ASSINATURA DO REPRESENTANTE LEGAL DO LICITANTE>]
[<NOME COMPLETO E SEM ABREVIACÕES DO REPRESENTANTE LEGAL DO LICITANTE>]
[<CARGO/FUNÇÃO DO REPRESENTANTE LEGAL DO LICITANTE>]

(Observação: em caso afirmativo, assinalar a ressalva acima)

ANEXO II

DECLARAÇÃO PREVISTA NO ART. 32, § 2º DA LEI FEDERAL Nº 8.666/93

[<NOME COMPLETO E SEM ABREVIÇÕES DO LICITANTE>], CNPJ: [<Nº DO CNPJ DO LICITANTE>], ENDEREÇO: [<ENDEREÇO COMPLETO DO LICITANTE (LOGRADOURO, NÚMERO, COMPLEMENTO, BAIRRO, MUNICÍPIO, UNIDADE DA FEDERAÇÃO E CEP)>], declara sob as penalidades legais, que até a presente data **inexistem fatos supervenientes impeditivos da sua habilitação e participação na licitação em epígrafe**, bem como ter ciência da obrigatoriedade de declarar ocorrências posteriores.

[<LOCAL>], [<DATA>].

[<ASSINATURA DO REPRESENTANTE LEGAL DO LICITANTE>]

[<NOME COMPLETO E SEM ABREVIÇÕES DO REPRESENTANTE LEGAL DO LICITANTE>]

[<CARGO/FUNÇÃO DO REPRESENTANTE LEGAL DO LICITANTE>]



ANEXO III

DECLARAÇÃO DE NÃO EXISTÊNCIA DE SERVIDOR PÚBLICO NO QUADRO SOCIETÁRIO

[<NOME COMPLETO E SEM ABREVIACÕES DA LICITANTE>], CNPJ: [<Nº DO CNPJ DA LICITANTE>], ENDEREÇO: [<ENDEREÇO COMPLETO DA LICITANTE (LOGRADOURO, NÚMERO, COMPLEMENTO, BAIRRO, MUNICÍPIO, UNIDADE DA FEDERAÇÃO E CEP)>], declara sob as penalidades legais, **que não possui em seu quadro societário, servidor público da ativa, empregado de empresa pública ou de sociedade de economia mista.**

[<LOCAL>], [<DATA>].

[<ASSINATURA DO REPRESENTANTE LEGAL DA LICITANTE>]
[<NOME COMPLETO E SEM ABREVIACÕES DO REPRESENTANTE LEGAL DA LICITANTE>]
[<CARGO/FUNÇÃO DO REPRESENTANTE LEGAL DA LICITANTE>]

ANEXO IV

DECLARAÇÃO PREVISTA NO ART. 30, II DA LEI FEDERAL Nº 8.666/93

LICITANTE: [<NOME COMPLETO E SEM ABREVIACÕES DA LICITANTE>]

CNPJ: [<Nº DO CNPJ DA LICITANTE>]

ENDEREÇO: [<ENDEREÇO COMPLETO DA LICITANTE (LOGRADOURO, NÚMERO, COMPLEMENTO, BAIRRO, MUNICÍPIO, UNIDADE DA FEDERAÇÃO E CEP)>]

CONTATO: [<NOME, TELEFONE, FAX E E-MAIL>]

Declaro, sob as penas cabíveis, que o(s) profissional(is) abaixo relacionado(s) **será(ao) o(s) responsável(is) técnico(s)** pela realização do objeto da licitação em epígrafe.

Nome(s) do(s) responsável(is) técnico(s) (completo e sem abreviações)	Titulação	Nº Carteira (entidade profissional competente)

[<LOCAL>], [<DATA>].

[<ASSINATURA DO REPRESENTANTE LEGAL DA LICITANTE>]

[<NOME COMPLETO E SEM ABREVIACÕES DO REPRESENTANTE LEGAL DA LICITANTE>]

[<CARGO/FUNÇÃO DO REPRESENTANTE LEGAL DA LICITANTE>]

ANEXO V - FORMULÁRIO PARA PREENCHIMENTO DA PROPOSTA

OBRA: ALARGAMENTO E PAVIMENTAÇÃO ASFÁLTICA C.B.U.Q. TRECHO DA RUA IACOB NICOLETTI - EXTENSÃO 547,50 m x 4,0 m e (547,5 x 3,5 m reperfilam.)											
LOCALIZAÇÃO: IACOB NICOLETTI - DISTRITO INDUSTRIAL										BDI= 19,62%	
PORTÃO DA DUBAI ALIMENTOS ATE RUA JOSÉ GABRIEL											
Item	SINAPI MAR/ 2023	Descrição	Un.	Quant	MÃO DE OBRA		MATERIAL		VALOR TOTAL UNITÁRIO		VALOR TOTAL
					SEM BDI	COM BDI	SEM BDI	COM BDI	MÃO DE OBRA	MATERIAL	COM BDI
1.0	Comp.03	Mobilização e desmobilização	1	2							
1.1	79473	Corte (377,50 X 1,5 X 4 m) x 1.4	m3	3.171,00							
1.1.1	79473	Aterro (170 x 3,9 x 4,0 m)	m3	2.652,00							
1.2	100576	Regularização do sub leito e compactação(novo +atual)	m²	4.090,00							
1.3	96399	Sub base de rachão 30 cm	m3	657,00							
1.4	96396	Execução de base brita graduada 15 cm	m3	328,50							
1.5	93590	Transporte rachão e base de brita(30km)	m3xKM	29.565,00							
1.6	94273	Assentamento de meios fios	m	548,00							
1.7	96401	Imprimação com CM 30	m2	2.190,00							
1.8	96402	Execução de Pintura de Ligação com emulsão asfáltica RR=2C. AF_11/2019.	m2	2.190,00							
1.9	Comp.	Asfalto CBUQ 5,0cm	m3	109,50							
1.10	96402	Execução de Pintura de Ligação com emulsão asfáltica RR=2C. AF_11/2019.	m2	1.916,25							
1.11	Comp.	Reperfilamento Asfáltico CBUQ 3 cm atual	m3	57,48							
1.12	102333	Transporte de CAP 470 - (420,0 km)	tonxkm	7.013,16							
1.13	93596	Transporte de C.B.U.Q DMT - (23 km)	m3xkm	3.840,54							
1.14	73789/008	Assentamento de tubos de 1 m ccto.	m	20,00							
1.15	74206/001	Caixa boca de lobo 1,5x1,5x1,6 m	Un.	5,00							

1.16	7753	Tubo de concreto armado de 1000 mm	m	20,00							
VALOR TOTAL											

Observações:

1. A validade desta proposta é de **60 (sessenta) dias**, contados da data da abertura da sessão pública.
2. O licitante declara-se **ciente de todas as disposições relativas à licitação** em causa e sua plena concordância com as condições constantes no edital, inclusive as especificações e/ou exigências indicadas na **Requisição Interna nº 078/2023-SMODUTRAN** (Anexo VII deste edital).

[<LOCAL>], [<DATA>].

[<ASSINATURA DO REPRESENTANTE LEGAL DA LICITANTE>]
[<NOME COMPLETO E SEM ABREVIACÕES DO REPRESENTANTE LEGAL DA LICITANTE>]
[<CARGO/FUNÇÃO DO REPRESENTANTE LEGAL DA LICITANTE>]

ANEXO VI - MINUTA DO CONTRATO

Contrato celebrado entre o MUNICÍPIO DE IJUÍ – PODER EXECUTIVO, pessoa jurídica de direito público interno, com sede administrativa à Rua Benjamin Constant nº 429, na cidade de Ijuí/RS, CNPJ nº. 90.738.196/0001-09, neste ato representado pelo Prefeito Sr. Andrei Cossetin Sczmanski, brasileiro,, residente e domiciliado em Ijuí/RS, na Rua ..., nº ..., no Bairro ..., na cidade de Ijuí/RS, portador da cédula de identidade nº ... e inscrito no CPF nº ..., doravante denominado CONTRATANTE, e a empresa ..., pessoa jurídica de direito privado, inscrita no CNPJ nº ..., na rua ..., nº ..., no bairro ..., na cidade de ..., CEP: ..., telefone: ..., e-mail: ... neste ato representada por seu (Diretor, sócio-gerente, sócio proprietário, procurador, etc) Sr. ..., residente e domiciliado no Bairro ..., na rua ..., nº ..., na cidade de ..., CEP: ..., Telefone: ..., e-mail:..., portador da cédula de identidade nº ..., e inscrito no CPF nº ..., doravante denominado de CONTRATADA, para execução do objeto constante na Cláusula Primeira deste instrumento.

O presente contrato tem seu respectivo fundamento e finalidade na consecução do objeto contratado, descrito abaixo, constante da **CONCORRÊNCIA Nº 4/2022 - PROCESSO Nº 261/2022** regendo-se pela Lei Federal nº 8.666/93 (e alterações posteriores) e no que couberem, as disposições da Lei Complementar nº 123/2006 (e alterações posteriores) e demais legislações vigentes e pertinentes à matéria, assim como pelas condições do contrato referido, pelos termos da proposta e pelas cláusulas a seguir expressas, definidoras dos direitos, obrigações e responsabilidades das partes.

CLÁUSULA PRIMEIRA - OBJETO

O presente contrato tem por objeto **Execução global para alargamento em um trecho de via urbana e revestimento asfáltico do tipo CBUQ sobre pavimentação existente e realocação de bocas de lobo na Rua Iacob Nicoletti, localizada no Distrito Industrial.**

CLÁUSULA SEGUNDA - PREÇO

O preço total para o presente contrato é de **R\$... (...)** sendo: Valor total de material R\$... e Valor total da Mão de obra R\$..., constante da proposta vencedora da licitação, aceito pela CONTRATADA, entendido este como **preço justo e suficiente** para total execução do presente objeto, conforme pedido de empenho de nº ... e empenho de nº ..., emitidos em .../.../....

PARÁGRAFO ÚNICO: O valor do contrato somente poderá ser **reajustado** após o decurso de **365 (trezentos e sessenta e cinco) dias**, contados da assinatura do instrumento contratual, utilizando-se de índices oficiais e convenções, acordos coletivos, ou dispositivos legais no caso da mão-de-obra.

CLÁUSULA TERCEIRA - DOTAÇÃO ORÇAMENTÁRIA

A despesa desta licitação correrá pelo seguinte crédito:

Órgão	
11	Sec. M. Desenv. Urbano, Obras e Trânsito
Unidade	
1101	Coordenadoria de Desenvolvimento Urbano
Função	
15	Urbanismo
Sub-função	
451	Infra-estrutura Urbana

Programa
106 Gestão Urbana e Inovação

Projeto/Atividade
2 103 Manutenção da Pavimentação Urbana (SMODU)

Despesa
9851 Código fonte de recurso
1500 Nome fonte de recurso
Recursos não Vinculados de Impostos

Categoria econômica
339039210000 MANUTENÇÃO E CONSERVAÇÃO DE ESTRADAS E V

CLÁUSULA QUARTA - EXECUÇÃO

A execução do presente contrato dar-se-á através de **Empreitada por Preço Global** pela CONTRATADA, observadas todas as orientações descritas no memorial descritivo, planilha orçamentária, cronograma físico-financeiro projetos e demais elementos técnicos anexos à **Requisição Interna nº 078/2023-SMODUTRAN** (Anexo VII deste edital).

CLÁUSULA QUINTA - PRAZOS E GARANTIA

O Presente instrumento contratual terá vigência de **365 (trezentos e sessenta e cinco dias), contados da data de sua assinatura**

PARÁGRAFO PRIMEIRO: O objeto contratado deverá ser executado em até 150 (cento e cinquenta) dias após o recebimento da Ordem de Serviço pela CONTRATADA. A execução deverá seguir todas as especificações do edital e as cláusulas deste instrumento contratual.

PARÁGRAFO SEGUNDO: A CONTRATADA presta a **garantia de execução** correspondente a **5% (cinco por cento)** do valor total do contrato, pelo período de ___ a ___, na modalidade de ___, conforme apólice nº _____ que corresponde à importância de R\$ ___ (_____).

PARÁGRAFO TERCEIRO: A garantia prestada pela CONTRATADA será **liberada ou restituída** após o cumprimento correto e pleno de todas as obrigações contratuais e, quando em dinheiro, **atualizada monetariamente**.

PARÁGRAFO QUARTO: A CONTRATADA obrigará-se também a **prorrogar a garantia prestada**, em caso de sua validade expirar, em decorrência de **termo aditivo de contrato**, que aumente o prazo de execução e/ou suplementá-la em caso de aumento de quantitativos no objeto que majorem o valor do contrato.

PARÁGRAFO QUINTO: O objeto do presente contrato terá **garantia de 05 (cinco) anos** quanto a vícios ocultos ou defeitos da coisa, ficando a CONTRATADA responsável por todos os encargos decorrentes disso.

PARÁGRAFO SEXTO: O contrato poderá ser **prorrogado** nos termos da Lei Federal nº 8.666/93, havendo **correção com base na variação de índices gerais de preços**, quando aplicável.

PARÁGRAFO SÉTIMO: O contrato poderá ser **rescindido** na forma e na ocorrência de qualquer das hipóteses da Lei Federal nº 8.666/93.

CLÁUSULA SEXTA - RECEBIMENTO DO OBJETO

O objeto do presente contrato, estando de acordo com as disposições contidas no edital, nas cláusulas do Contrato e a legislação em vigor, será **recebido em até 02 (dois) dias úteis**, pelo Município de Ijuí, mediante emissão de **laudo técnico** pelo servidor designado para exercer a fiscalização de sua execução.

CLÁUSULA SÉTIMA - PAGAMENTO

Após, a execução do objeto contratado ou parcela dele, o pagamento será realizado no prazo máximo de **30 (trinta) dias** da liquidação da documentação, conforme Capítulo II, art. 6º, e § 3º, art. 8º do Decreto Executivo Municipal nº 5.753/15.

PARÁGRAFO PRIMEIRO: A CONTRATADA somente poderá apresentar a nota fiscal, com o número de empenho e recurso (quando convênio) devidamente destacados, **após a apresentação de laudo técnico de medição**, expedido por engenheiro do CONTRATANTE em conformidades com o memorial descritivo.

PARÁGRAFO SEGUNDO: A CONTRATADA não poderá protocolar a nota fiscal antes do recebimento do objeto por parte da CONTRATANTE.

PARÁGRAFO TERCEIRO: O pagamento será realizado mediante a apresentação do documento de responsabilidade técnica no início da execução do contrato e baixa no término da obra, e CEI da obra, conforme legislação INSS – RFB.

PARÁGRAFO QUARTO: Os arquivos eletrônicos dos documentos fiscais (arquivo XML e a DANFE da NFE ou NFSE) deverão ser encaminhados pela CONTRATADA, obrigatoriamente, para o e-mail xmlfornecedor@ijui.rs.gov.br.

PARÁGRAFO QUINTO: O pagamento será realizado mediante depósito bancário em favor da CONTRATADA, que deverá indicar à instituição bancária, a agência, a localidade e a conta corrente para que seja realizada a operação correspondente.

PARÁGRAFO SEXTO: O(s) pagamento(s) somente será(ão) liberado(s) após a apresentação, pela CONTRATADA, dos seguintes documentos:

- a) Nota fiscal, emitida em nome do Município de Ijuí/RS, dos serviços efetivamente executados contendo o número do empenho correspondente;
- b) Laudo técnico de medição, expedido por engenheiro do Município de Ijuí/RS;
- c) Declaração contendo a relação dos empregados que efetivamente prestaram serviço à contratante, com respectivo nº da CTPS;
- d) Comprovante do pagamento dos salários dos empregados que prestaram serviço à contratante, através de contracheque ou recibo de pagamento (referente ao mês anterior);
- e) GFIP com comprovante de envio (referente ao mês anterior);
- f) Comprovante de pagamento da guia de recolhimento do FGTS (referente ao mês anterior);
- g) Comprovante de pagamento da guia de recolhimento do INSS (referente ao mês anterior);
- h) Declaração quando não houver empregados e os serviços forem prestados somente pelo contratado;
- i) Comprovação da condição de associado (no caso de cooperativa) mediante apresentação da cópia da ficha de matrícula ou da inscrição no livro matrícula, onde conste o número de sua inscrição, qualificação e data de admissão.

PARÁGRAFO SÉTIMO: A documentação mencionada no parágrafo anterior deverá ser conferida e rubricada pelo servidor fiscalizador do respectivo contrato.

PARÁGRAFO OITAVO: A CONTRATANTE reterá um índice do valor bruto constante na nota fiscal de prestação serviços, conforme o enquadramento da empresa, e recolherá a importância retida até o 20º (vigésimo) dia do mês subsequente ao da emissão, em nome da CONTRATADA, tudo em conformidade com a Instrução Normativa RFB nº 971 de 13 de Novembro de 2009.

CLÁUSULA OITAVA - DIREITOS E OBRIGAÇÕES

DOS DIREITOS:

1.1 - Do Contratante:

1.1.1 Receber o objeto deste contrato nas condições avençadas;

1.2 - Da Contratada:

1.2.1 Receber o valor ajustado na forma e no prazo convencionado.

DAS OBRIGAÇÕES:

2.1 - Do Contratante:

2.1.1 Efetuar o pagamento ajustado;

2.1.2 Dar à CONTRATADA as condições necessárias à regular execução do contrato.

2.2. - Da Contratada:

2.2.1 prestar os serviços na forma ajustada;

2.2.2 cumprir com os encargos trabalhistas, previdenciários, fiscais, comerciais ou quaisquer outros decorrentes da execução deste contrato, isentando o CONTRATANTE de qualquer responsabilidade no tocante a vínculo empregatício ou obrigações previdenciárias, no caso de reclamações trabalhistas, ações de responsabilidade civil e penal, decorrentes dos serviços e de qualquer tipo de demanda;

2.2.3 manter, durante toda a execução do contrato, em compatibilidade com as obrigações por ele assumidas, todas as condições de habilitação e qualificação exigidas;

2.2.4 apresentar, durante a execução do contrato, documentos que comprovem estar cumprindo a legislação em vigor, quanto às obrigações assumidas, em especial encargos sociais, trabalhistas, previdenciárias, tributários, fiscais e comerciais;

2.2.5 cumprir e fazer cumprir todas as normas regulamentares sobre Medicina e Segurança do trabalho, obrigando seus empregados a trabalhar com equipamentos individuais e coletivos exigidos pela legislação;

2.2.6 assumir inteira responsabilidade pelas obrigações decorrentes da execução do presente contrato;

2.2.7 em caso de dúvida em relação à obra ou ao cumprimento do contrato solicitar por escrito para o órgão requisitante, sendo que qualquer alteração de projeto deverá ser previamente analisada e autorizada por escrito pelo profissional responsável pelo projeto, ficando a cargo deste a adequação dos quantitativos e orçamento dos novos serviços;

2.2.8 manter atualizados os pagamentos decorrentes da contratação, como salário de empregados e quaisquer outros, ficando a cargo da mesma a responsabilidade por quaisquer acidentes que possam vir a ser vítimas seus empregados, quando em serviço, e por tudo quanto às leis trabalhistas e previdenciárias lhe asseguram;

2.2.9 todo pessoal em serviço deverá estar munido de equipamentos de segurança para o desempenho de suas tarefas, bem como a CONTRATADA deverá fornecer aos seus empregados as garantias e medidas indispensáveis à proteção e higiene do trabalho, de acordo com a legislação trabalhista;

2.2.10 prestar todos os esclarecimentos que forem solicitados pelo CONTRATANTE, e cujas reclamações se obriga a atender prontamente, mantendo no local dos serviços a supervisão necessária;

2.2.11 indicar, como responsáveis técnicos pela obra/serviço, o Sr. ..., ..., com registro no ... sob nº ... e, o Sr. ..., ..., com registro no ... sob nº ...;

2.2.12 responder por quaisquer transtornos, prejuízos ou danos pessoais e/ou materiais causados ao CONTRATANTE, ou a terceiros, provocados por seus empregados, ainda que por omissão involuntária.

2.2.13 apresentar documento de Responsabilidade Técnica em nome do(s) responsável(is) técnico(s) elencados no item 2.2.11 no início da execução do contrato e baixa no término da obra/serviço;

2.2.14 a empresa manterá um diário de obras, com anotações atualizadas com todas as ocorrências, com descrições dos funcionários atuantes na obra e o andamento dos trabalhos;

2.2.15 a CONTRATADA deverá comunicar imediatamente a CONTRATANTE qualquer alteração na relação de empregados contratados para a obra;

2.2.16 apresentar, para liberação do pagamento nas etapas da obra, relação completa de empregados utilizado na prestação dos serviços, e GFIP correspondente a relação de empregados com o respectivo comprovante de pagamento anexo.

CLÁUSULA NONA - INEXECUÇÃO DO CONTRATO

A CONTRATADA reconhece os direitos do CONTRATANTE, em caso de rescisão administrativa, previstos no art. 77 da Lei Federal N.º 8.666/93, com as seqüências do artigo 80 da mesma Lei.

CLÁUSULA DÉCIMA - RESCISÃO

Este contrato poderá ser rescindido de acordo com os artigos 78 e 79 da Lei Federal nº 8.666/93.

PARÁGRAFO ÚNICO: A rescisão deste contrato implicará a retenção de créditos decorrentes da contratação, até o limite dos prejuízos causados ao CONTRATANTE.

CLÁUSULA DÉCIMA PRIMEIRA - SANÇÕES ADMINISTRATIVAS

Aplicação de sanções administrativas regular-se-á pelas condições previstas nos artigos 81 a 88 da Lei Federal nº 8.666/93 e na forma definida no contrato, cuja minuta é parte integrante do presente instrumento convocatório, além de outras atinentes à espécie.

PARÁGRAFO PRIMEIRO: A CONTRATADA ficará sujeita, garantido o contraditório e a ampla defesa, às seguintes penalidades:

a) Advertência;

b) Multa correspondente:

b.1) À 5% (cinco por cento) sobre o valor do contrato, pelo descumprimento de cláusula contratual ou forma de legislação pertinente;

b.2) À razão de 0,3% (zero vírgula três por cento) por dia de atraso, contados a partir do prazo final de entrega prevista na Ordem de Serviço, limitada à 90 dias, sob pena de rescisão antecipada;

c) Suspensão temporária de participação em licitação e impedimento de contratar com a Administração, por prazo não superior a 02 (dois) anos;

d) Declaração de inidoneidade para licitar ou contratar com a Administração Pública enquanto perdurarem os motivos determinantes da punição ou até que seja promovida a

reabilitação perante a própria autoridade que aplicou a penalidade, que será concedida sempre que a CONTRATADA ressarcir a Administração pelos prejuízos resultantes e depois de decorrido o prazo da sanção aplicada com base no inciso anterior.

PARÁGRAFO SEGUNDO: As penalidades de advertência e multa poderão ser aplicadas cumulativamente.

PARÁGRAFO TERCEIRO: O valor da multa será descontado do primeiro pagamento após a sua imposição, respondendo por ela a garantia oferecida e os créditos futuros pela diferença, se houver ou através de procedimento judicial apropriado.

PARÁGRAFO QUARTO: A multa dobrará a cada caso de reincidência, não podendo ultrapassar a 30% do valor atualizado do contrato, sem prejuízo da cobrança de perdas e danos que venham a ser causados ao interesse público e da possibilidade da rescisão contratual.

CLÁUSULA DÉCIMA SEGUNDA - EFICÁCIA

O presente contrato somente terá eficácia depois de publicada a respectiva súmula.

CLÁUSULA DÉCIMA TERCEIRA - DISPOSIÇÕES GERAIS

O objeto será recebido e aceito após a sumária inspeção realizada pelos órgãos técnicos do Município de Ijuí/RS, podendo ser rejeitado case desatenda às especificações exigidas no edital;

A variação ou alteração que se fizer necessária no contrato, por alteração na meta física da obra, será feita de acordo com o que dispõe o artigo 65 da Lei Federal nº 8.666/93.

O Secretário(a) Sr(a). ... matrícula nº ... será o(a) **GESTOR(A)** do contrato, conforme determina o Decreto Municipal nº 5753/2015, de 15 de Setembro de 2015, em seu Artigo 2, inciso IV.

O servidor(a) ... matrícula nº ... será o(a) **FISCAL TÉCNICO** do contrato, conforme determina a Lei Federal nº 8.666/93, de 21 de Junho de 1993, em seu Artigo 67.

O servidor(a) ... matrícula nº ... será a(o) **FISCAL ADMINISTRATIVO(A)** do contrato, conforme determina a Lei Federal nº 8.666/93, de 21 de Junho de 1993, em seu Artigo 67.

Fica eleito o foro da Comarca de Ijuí para dirimir dúvidas ou questões oriundas do presente contrato.

Assim, por estarem as partes justas e contratadas, firma o presente termo em 03 (três) vias, de igual teor e forma, na presença das testemunhas abaixo assinadas.

Ijuí(RS), .../.../.....

MUNICÍPIO DE IJUÍ – PODER EXECUTIVO

CNPJ nº 90.738.196/0001-09

Andrei Cossetin Sczmanski

Prefeito

CPF nº

Contratante

Nome do Fornecedor

CNPJ N.º ...

Nome do Representante da Contratada

Sócio Proprietário

CPF nº ...

Contratada

TESTEMUNHAS



ANEXO VII

REQUISIÇÃO INTERNA

Requisição
224-2023



Requisição Interna
11-078-2023-SMODUTRAN

Documentos anexos à Requisição Interna:

- 1 - Memorial Descritivo
- 2 - Projeto(s)
- 3 - Planilha Orçamentária
- 4 - Cronograma Físico-Financeiro
- 5 - Detalhamento BDI
- 6 - Encargos Sociais





MUNICÍPIO DE IJUÍ-PODER EXECUTIVO
SECRETARIA MUNICIPAL DE DESENVOLVIMENTO URBANO, OBRAS E TRÂNSITO

REQUISIÇÃO INTERNA nº 78/2023

ÓRGÃO: 11 - Secretaria Municipal de Desenvolvimento Urbano

Unidade: 11.01 Coordenadoria de Desenvolvimento Urbano

Ação: 2.103 Manutenção da Pavimentação Urbana (SMODUTRAN)

Natureza Da Despesa: 3.3.90.39.21.00.00 Manutenção e Conservação de Estradas e Vias (9851)

Fonte De Recursos: 1500 Recursos não Vinculados de Impostos

06 ABR. 2023

MA

CÓDIGO PRODUTO	QUANT	UNID	DESCRIÇÃO	VALOR UNITARIO	VALOR TOTAL
			Contratação de serviços para execução global para alargamento em um trecho de via urbana e revestimento asfáltico do tipo CBUQ sobre pavimentação existente e realocação de bocas de lobo, no seguinte local: - Rua Jabob Nicoletti, trecho entre a Rua José Gabriel e a empresa Dubai, numa extensão de 547,50m lineares e 2.190m ² de alargamento e 1.916,25m ² de reperfilamento/revestimento, localizado no Distrito Industrial, no Município de Ijuí; Conforme projeto, memorial descritivo e planilha orçamentária da engenharia, em anexo.		

Destino: Rua Jabob Nicoletti, nesta cidade

Credor:

Declaro que a ação de despesa requisitada está prevista no Plano Plurianual e na Lei de Diretrizes Orçamentária, com saldo de dotação na natureza de despesa no Orçamento do Órgão, bem como devidamente classificada, conforme codificação específica no SIAPC.

Ijuí, 03 de Abril de 2023

Adelar T. Menegazzi
Matrícula nº 5-40
Emitente

Fábio Rodrigo Franzen
Secretário Requisitante

OBSERVAÇÕES	PREFEITO		COPAM
	() Deferido	() Indeferido	Modalidade: Data: Assinatura/Carimbo
	 Andrei Cossetin Sczmanski Prefeito		 Município de Ijuí - Poder Executivo Julio Cesar Franciscatto Diretor de Compras - Patrimônio e Almoxarifado

Req. 2241/2023
Sobd



MUNICÍPIO DE IJUÍ – RS

MEMORIAL DESCRITIVO DA OBRA DE ALARGAMENTO DA RUA IACOB NICOLETTI TRECHO ENTRE A RUA JOSE GABRIEL E A EMPRESA DUBAI.

OBRA: OBRA DE ALARGAMENTO DA RUA IACOB NICOLETTI TRECHO ENTRE A RUA JOSPE GABRIEL E A EMPRESA DUBAI.

Extensão de 547,5 m. Alargamento 4,0 m ou uma área de 2190,00 m² e Reperfilamento de 3,5 m ou uma area de $A = 1916,25$ m².

O presente Memorial Descritivo, tem por finalidade descrever as características dos materiais utilizados e dos serviços que serão executados durante a construção desta obra.

a) Dados da Obra:

- Proprietária: **MUNICÍPIO DE IJUÍ**
- Localização: **DISTRITO INDUSTRIAL**

GENERALIDADES: O presente memorial visa descrever os materiais e métodos construtivos a serem utilizados na obra descrita acima. Durante a execução dos serviços não será permitido o trânsito de veículos automotores, de qualquer porte. A circulação de veículos ou pessoas sobre o pavimento inacabado será de responsabilidade do executor. Cabe ao empreiteiro a correta sinalização para evitar acidentes de trânsito e de pedestres. Deverá recolher-se ART de execução.

LIMPEZA DA AREA DA OBRA: Deverão ser removidas as arvores existentes, e a vegetação rasteira. Deslocada a rede elétrica se necessário, e então escavado o solo com corte e aterro, obtendo-se o perfil da rua já alargado. Nas áreas de aterro deverá ser compactado com passadas de rolo pé de carneiro até obter-se a compactação necessária da sub base.



REALOCAÇÃO DE BOCAS DE LOBO: Deverá ser executada a escavação e a limpeza do leito das valas necessárias, com o devido nivelamento e compactação para lançar-se os novos tubos da canalização nova. Escavação = 167 m³.

GALERIA(canalização): A galeria será composta de 60 tubos de 80 cm; de concreto armado. Após o rejunte dos tubos, estes serão aterrados com solo livre de entulhos. V = 107 m³. O executor deverá locar munk para lançamento dos tubos

CAIXAS DE CAPTAÇÃO E LIGAÇÃO: Serão executadas 04 bocas de lobo de 1,5 x 1,5 x 1,6 m de dimensões, em alvenaria de tijolos maciços, parede de 20 cm, sendo rebocadas por dentro, e com fundo de terra, e camada de brita, além de 01 caixa de ligação de 1,5 x 1,5 x 2 m sendo rebocadas por dentro. Após o lançamento dos tubos, estes serão cobertos por camada de solo limpo, e compactado, sendo depois repostos o calçamento ou asfalto. A tampa da caixa de ligação deverá ter espessura de 12 cm em malha de aço 10 x 10 cm aço 12,5 mm.

ALARGAMENTO E PAVIMENTAÇÃO DA VIA: A seara ser alargada em 3,5 m No lado norte, e com extensão de 547,5 m, na passagem do vau existente deverá ser ampliada a galeria pluvial existente com 8 tubos de 1,0 m de diâmetro. Sendo após realizado o aterro e compactação do trecho. Serão escavados 3171 m³ de solo e após nivelada e compactada a via para receber uma camada de rachão de 30 cm, compactado e após uma camada de 15 cm de brita graduada, que também será compactada. Após assentados 548 m de meios fios 15x30x100cm. Cota maior 385,5 m e menor do rincão 376,25 m. Desnível 9,25 m. Aterro das tubulações volume de aterro e cota da base sub leito = 2652 m³.

PAVIMENTAÇÃO: A base de brita graduada já consolidada receberá uma imprimação com CM30 e após uma pintura de ligação de RR - 2C. A = 2190 m². Para o leito será executada uma camada de 3 cm de CBUQ. A sinalização será com setor de trânsito do município. Em área de 1916,25 m² será recapeado o asfalto.



CONSIDERAÇÕES FINAIS: O local deverá ficar perfeitamente limpo, isento de restos de materiais, entulhos ou qualquer outros materiais que venham a prejudicar a estética, o trânsito e o bom funcionamento da via. Só então se dará o recebimento da obra.

PRAZO DE EXECUÇÃO: 150 DIAS

GARANTIA 5 ANOS

RESP. TÉCNICO: FISCAL DO MUNICÍPIO.

Eng Civil Paulo R. Neubauer – CREA RS 079675D: -----

SMODUTRAN

Secretario Fabio Rodrigo Franzen: -----

DATA: Ijuí, 22 de março de 2023.

PROJETO DE CONSTRUÇÃO DE ALARGAMENTO DE VIA URBANA - RUA IACOB NICOLETTI

ANDREI COSSETIN

Prefeito Municipal de Ijuí.

Paulo Roberto Neubauer
Engenheiro Civil - CREA 079675D

SMODUR

FABIO RODRIGO FRANZEN

SMODUR

DIREITOS AUTORAIS RESERVADOS



MUNICÍPIO DE IJUÍ

Secretaria Municipal de Desenvolvimento Urbano - SMDUR

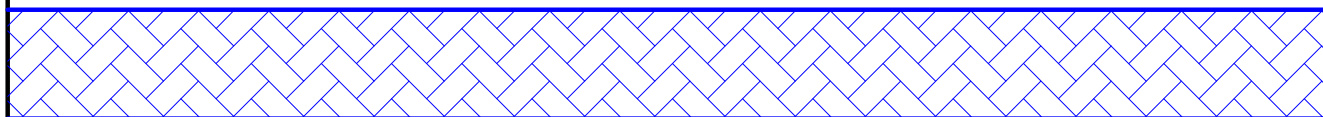

AREA Extensão 543,00 m	ESCALA RELATIVA	DATA 03/2023	PRANCHA 01 / 01
------------------------------	--------------------	-----------------	--------------------

PROJETO DE ALARGAMENTO DA RUA IACOB NICOLETTI - EXTENSÃO 547,50 m



 PROJETO DE PAVIMENTAÇÃO ASFÁLTICA		
LOCAL: RUA JACOB NICOLETTI TRECHO: ENTRE A RUA JOSÉ GABRIEL E RESERVATÓRIO CORSAN ÁREA TOTAL PAVIMENTAÇÃO: 2190,00 m ²		TIPO: MAPA GERAL DATA: MARÇO/2023 REVISÃO: ESCALA: s/escala
ANDREI COSSETIN Prefeito Ijuí	 PAULO ROBERTO NEUBAUER Engenheiro Civil - CREA RS 79675D	PRANCHA: 01-03

PROJETO DE ALARGAMENTO DA RUA IACOB NICOLETTI - EXTENSÃO 547,50 m

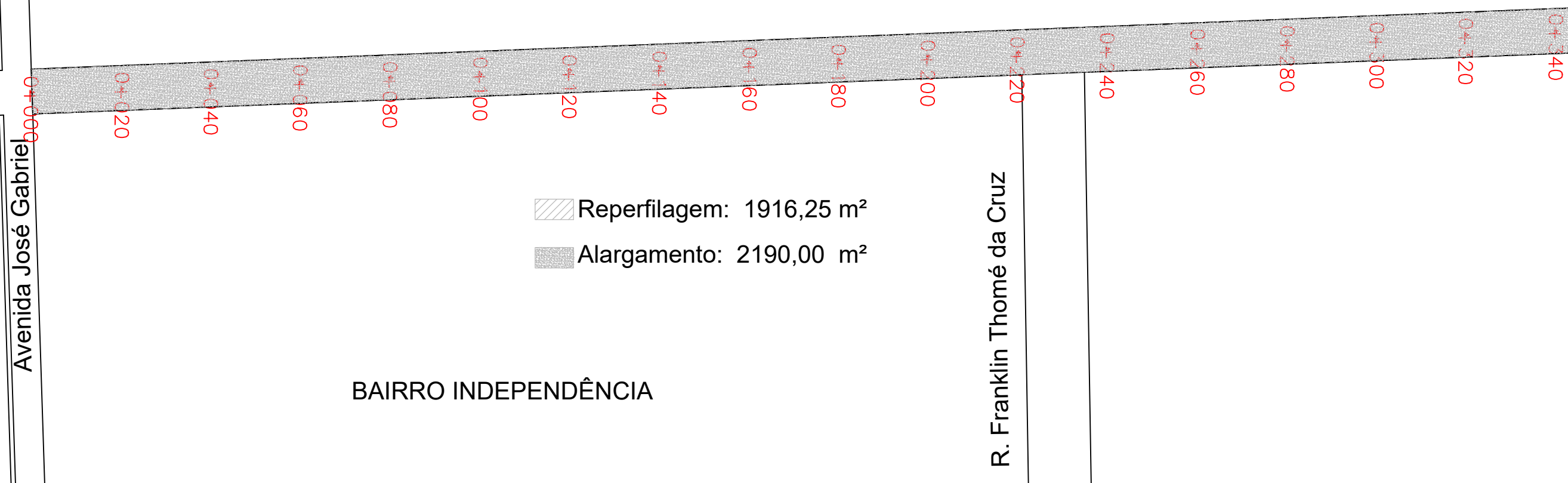

BAIRRO INDEPENDÊNCIA

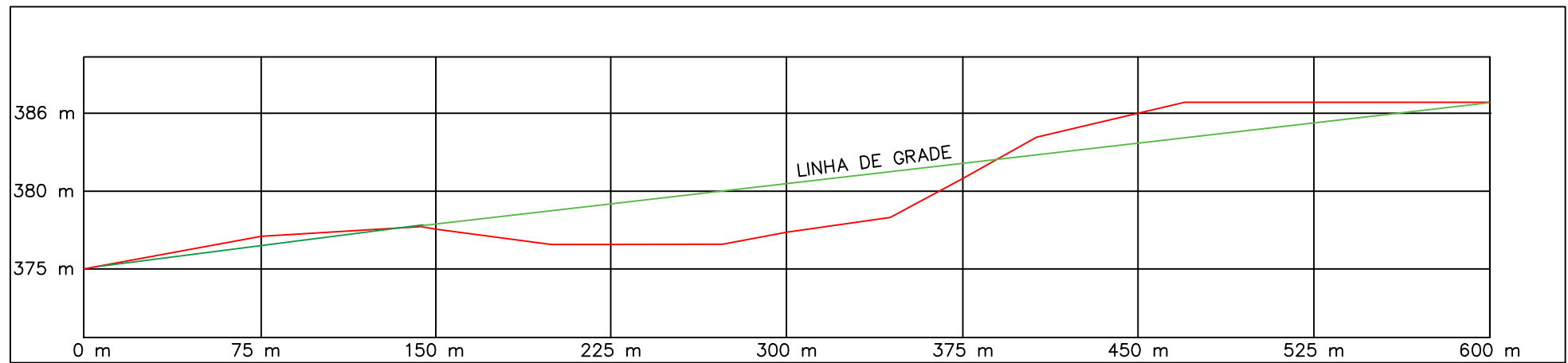

PERFIL DE ELEVAÇÃO

<h2 style="margin: 0;">PROJETO DE PAVIMENTAÇÃO ASFÁLTICA</h2>	
LOCAL: RUA JACOBO NICOLETTI TRECHO: ENTRE A RUA JOSÉ GABRIEL E RESERVATÓRIO CORSAN ÁREA TOTAL ALARGAMENTO: 2190,00 m ²	TIPO: PLANTA BAIXA DATA: MARÇO/2023 REVISÃO: ESCALA: s/escala
_____ ANDREI COSSETIN Prefeito Ijuí	_____ PAULO ROBERTO NEUBAUER Engenheiro Civil – CREA RS 79675D
PRANCHA: 02-03	

PROJETO DE ALARGAMENTO DA RUA IACOB NICOLETTI - EXTENSÃO 547,50 m

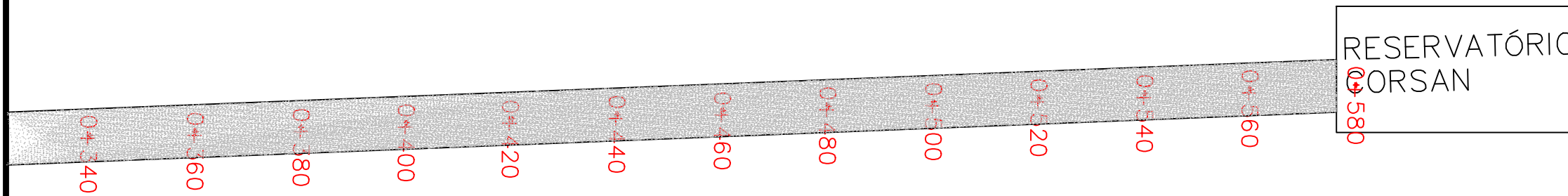

Rua Jacob Nicoletti PAVIMENTAÇÃO ASFÁLTICA

Reperfilagem: 1916,25 m²

Alargamento: 2190,00 m²

MEMÓRIA DE CÁLCULO

Reperfilamento

Trecho de 0+000 até trecho 0+547,50 (R. Jacob Nicoletti)
547,50m x 3,50m = 1916,25 m²

Alargamento

Trecho de 0+000 até trecho 0+547,5 (R. Jacob Nicoletti)
547,50m x 4,00m = 2190,00 m²

NOVO PERFIL

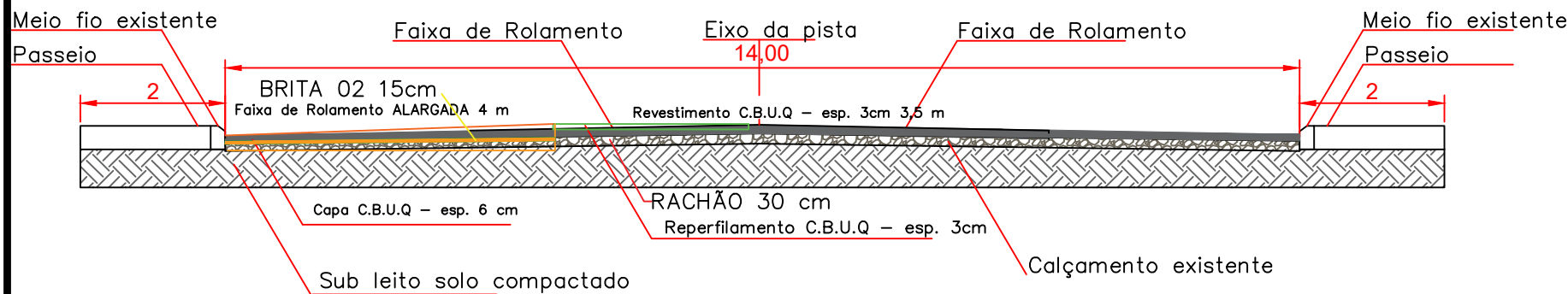

PERFIL ATUAL

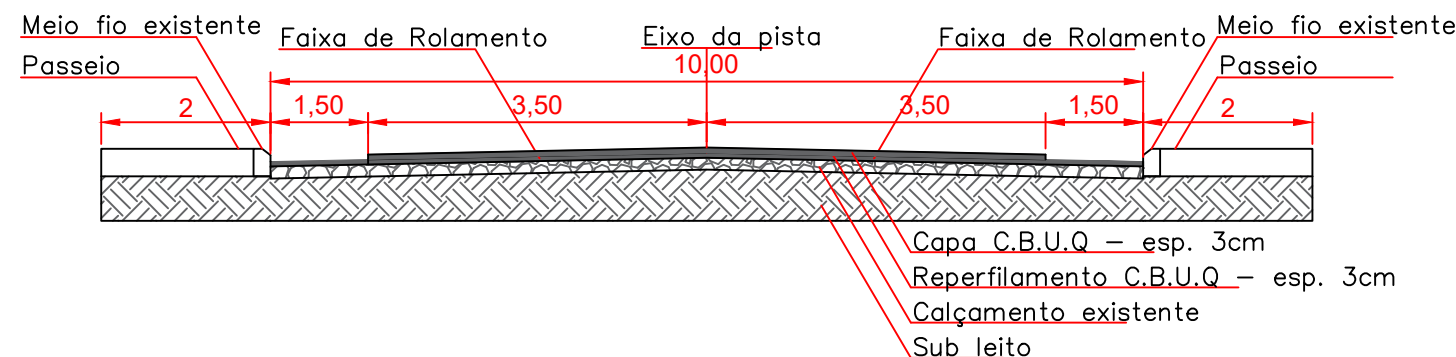

PROJETO DE PAVIMENTAÇÃO ASFÁLTICA

LOCAL: RUA JACOB NICOLETTI
TRECHO: ENTRE A RUA JOSÉ GABRIEL E RESERVATÓRIO CORSAN
ÁREA TOTAL PAVIMENTADA: 6.640,00 m²

TIPO: **PLANTA BAIXA**

DATA: MARÇO/2023

REVISÃO:

ESCALA: s/escala

ANDREI COSSETIN
Prefeito Ijuí

PAULO ROBERTO NEUBAUER
Engenheiro Civil - CREA RS 79675D

PRANCHA: 03-03



MUNICÍPIO DE IJUÍ - PODER EXECUTIVO
 NUCLEO DE ENGENHARIA - SMODUR

1,1962

PLANILHA ORÇAMENTARIA

OBRA: ALARGAMENTO E PAVIMENTAÇÃO ASFALTICA C.B.U.Q. TRECHO DA RUA IACOB NICOLETTI - EXTENSAO 547,50 m x 4,0 m e (547,5 x 3,5 m reperfilam.)

LOCALIZAÇÃO:	IACOB NICOLETTI - DISTRITO INDUSTRIAL	BDI=	19,62%
PORTÃO DA DUBAI ALIMENTOS ATE RUA JOSÉ GABRIEL			

Item	SINAPI	Descrição	Un.	Quant	MÃO DE OBRA		MATERIAL		VALOR TOTAL UNITÁRIO		VALOR TOTAL
					SEM BDI	COM BDI	SEM BDI	COM BDI	MÃO DE OBRA	MATERIAL	COM BDI
1.0	MAR/2023	REVESTIMENTO ASFÁLTICO CBUQ									
1.0	Comp.03	Mobilização e desmobilização	1	2	R\$ 1.206,00	R\$ 1.442,617	R\$ 2.311,11	R\$ 2.764,550	R\$ 1.442,62	R\$ 2.764,550	R\$ 5.529,10
1.1	79473	Corte (377,50 X 1,5 X 4 m) x 1.4	m3	3.171,00	R\$ 0,71	R\$ 0,85	R\$ 4,11	R\$ 4,92	R\$ 2.693,14	R\$ 15.589,85	R\$ 18.282,98
1.1.1	79473	Aterro (170 x 3,9 x 4,0 m)	m3	2.652,00	R\$ 0,78	R\$ 0,93	R\$ 5,50	R\$ 6,58	R\$ 2.474,00	R\$ 17.447,77	R\$ 19.921,77
1.2	100576	Regularização do sub leito e compactação(novo +atual)	m²	4.090,00	R\$ 0,80	R\$ 0,96	R\$ 1,28	R\$ 1,53	R\$ 3.913,97	R\$ 6.262,35	R\$ 10.176,31
1.3	96399	Sub base de rachão 30 cm	m3	657,00	R\$ 5,55	R\$ 6,64	R\$ 83,50	R\$ 99,88	R\$ 4.361,76	R\$ 65.622,93	R\$ 69.984,70
1.4	96396	Execução de base brita graduada 15 cm	m3	328,50	R\$ 5,53	R\$ 6,61	R\$ 100,90	R\$ 120,70	R\$ 2.173,02	R\$ 39.648,83	R\$ 41.821,85
1.5	93590	Transporte rachão e base de brita(30km)	m3xKM	29.565,00	R\$ 0,08	R\$ 1,28	R\$ 0,70	R\$ 0,84	R\$ 37.730,85	R\$ 24.755,96	R\$ 62.486,81
1.6	94273	Assentamento de meios fios	m	548,00	R\$ 12,83	R\$ 14,03	R\$ 37,29	R\$ 44,61	R\$ 7.686,36	R\$ 24.444,25	R\$ 32.130,61
1.7	96401	Imprimação com CM 30	m2	2.190,00	R\$ 0,31	R\$ 0,37	R\$ 6,72	R\$ 8,04	R\$ 812,10	R\$ 17.604,24	R\$ 18.416,34
1.8	96402	Execução de Pintura de Ligação com emulsão asfáltica RR=2C. AF_11/2019.	m2	2.190,00	R\$ 0,48	R\$ 0,57	R\$ 2,75	R\$ 3,29	R\$ 1.257,45	R\$ 7.204,11	R\$ 8.461,56
1.9	Comp.	Asfalto CBUQ 5,0cm	m3	109,50	R\$ 78,88	R\$ 94,36	R\$ 1.557,35	R\$ 1.862,90	R\$ 10.332,01	R\$ 203.987,78	R\$ 214.319,79
1.10	96402	Execução de Pintura de Ligação com emulsão asfáltica RR=2C. AF_11/2019.	m2	1.916,25	R\$ 0,33	R\$ 0,39	R\$ 2,18	R\$ 2,61	R\$ 756,43	R\$ 4.997,04	R\$ 5.753,47
1.11	Comp.	Reperfilamento Asfáltico CBUQ 3 cm atual	m3	57,48	R\$ 78,88	R\$ 94,36	R\$ 1.557,35	R\$ 1.862,90	R\$ 83,33	R\$ 107.079,61	R\$ 107.162,94
1.12	102333	Transporte de CAP 470 - (420,0 km)	tonxkm	7.013,16	R\$ 0,21	R\$ 0,25	R\$ 1,55	R\$ 1,85	R\$ 1.761,72	R\$ 13.003,17	R\$ 14.764,89
1.13	93596	Transporte de C.B.U.Q DMT - (23 km)	m3xkm	3.840,54	R\$ 0,35	R\$ 0,42	R\$ 2,19	R\$ 2,62	R\$ 1.607,92	R\$ 10.060,98	R\$ 11.668,90
1.14	73789/008	Assentamento de tubos de 1 m ccto.	m	20,00	R\$ 160,00	R\$ 191,39	R\$ 0,00	R\$ 0,00	R\$ 3.827,84	R\$ 0,00	R\$ 3.827,84
1.15	74206/001	Caixa boca de lobo 1,5x1,5x1,6 m	Un.	5,00	R\$ 395,00	R\$ 472,50	R\$ 850,00	R\$ 1.016,77	R\$ 472,50	R\$ 1.016,77	R\$ 1.489,27
1.16	7753	Tubo de concreto armado de 1000 mm	m	20,00	R\$ 0,00	R\$ 0,00	R\$ 1.023,00	R\$ 1.223,71	R\$ 0,00	R\$ 24.474,25	R\$ 24.474,25
VALOR TOTAL									R\$ 83.387,01	R\$ 585.964,43	R\$ 669.351,44

CBUQ=2400 kg/m3

IJUÍ, 15 DE MARÇO DE 2023.

PAULO ROBERTO NEUBAUER
 ENGENHEIRO CIVIL

CREA/RS: 79675D

SMODUR - NUCLEO



MUNICÍPIO DE IJUÍ - PODER EXECUTIVO
PAVIMENTAÇÃO ASFÁLTICA - CBUQ

CRONOGRAMA FÍSICO - FINANCEIRO

EMPREENDIMENTO: ALARGAMENTO DA RUA IACOB NICOLETTI - E REFORMULAÇÃO DE PARTE DO PERFIL DO PAVIMENTO EXISTENTE.
PROponente: MUNICÍPIO DE IJUÍ - Poder Executivo
RESPONSÁVEL TÉCNICO: PAULO ROBERTO NEUBAUER
CREA/RS: 79675D
Localização: Rua Jacob Nicoletti

0,25

ITEM	DISCRIMINAÇÃO DE SERVIÇOS	VALOR DOS SERVIÇOS (R\$)	PESO %	1º Mês		2º Mês		3º Mês		4º Mês	
				SIMPL.%	ACUM. %	SIMPL.%	ACUM. %	SIMPL.%	ACUM. %	SIMPL.%	ACUM. %
1.0	Alargamento e Reperfilamento de trecho de rua	R\$ 669.351,44	100,00	25,00	25,00	25,00	50,00	25,00	75,00	25,00	100,00
TOTAL		R\$669.351,44	100,00	R\$ 167.337,86	25,00	R\$ 167.337,86	50,00	R\$ 167.337,86	75,00	R\$ 167.337,86	100,00

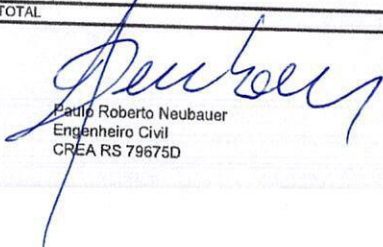
Paulo Roberto Neubauer
Engenheiro Civil
CREA RS 79675D

Ijuí, 15 de março de 2023.



MUNICÍPIO DE IJUÍ – PODER EXECUTIVO

SETOR DE ENGENHARIA - SMODUR

DECLARAÇÃO

ASSUNTO: **BDI DETALHADO**

OBRA: ALARGAMENTO DA RUA IACOB NICOLETTI E REVESTIMENTO DE PARTE DA VIA ATUAL. ALARGAMENTO - A = 2190 m²; E REVESTIMENTO A = 1916,25 m².

O BDI utilizado no orçamento foi de 19,62%, segue abaixo o quadro detalhado do BDI.

TAXA DE RATEIO DA ADMINISTRAÇÃO CENTRAL		AC	4,00%
TAXA DE SEGURO E GARANTIA DO EMPREENDIMENTO		S+G	0,80%
TAXA DE RISCO		R	1,10%
TAXA DE DESPESAS FINANCEIRAS		DF	1,10%
TAXA DE LUCRO		L	7,88%
TAXA DE TRIBUTOS	PIS (geralmente 0,65%)	I	0,65%
	COFINS (geralmente 3,00%)		3,00%
	ISS (legislação municipal)		0,55%
	CPRB (INSS)		4,50%
BDI conforme Acórdão 2622/2013 - TCU			19,60%
BDI RESULTANTE			19,60%

Ijuí, 15 de março de 2023.

PAULO ROBERTO NEUBAUER

ENGENHEIRO CIVIL

CREA/RS: 079675D



MUNICÍPIO DE IJUÍ – PODER EXECUTIVO
SECRETARIA MUNICIPAL DE DESENVOLVIMENTO URBANO

MUNICÍPIO DE IJUÍ - PODER EXECUTIVO
SECRETARIA MUNICIPAL DE OBRAS – SMODUR
DETALHAMENTO DE ENCARGOS SOCIAIS

OBRA: CALÇAMENTO
RRECHO DA RUA IACOB
NICOLETTI.
A = 2190 m2 Alargamento e
A = 1913,25
m2(revestimento).

ENCARGOS SOCIAIS SOBRE O SALÁRIO HORA - DESONERADO					
CÓDIGO	DESCRIÇÃO	GRUPO A	GRUPO B	GRUPO C	GRUPO D
A	GRUPO A				
A1	INSS	0,00%			
A2	SESI	1,50%			
A3	SENAI	1,00%			
A4	INCRA	0,20%			
A5	SEBRAE	0,60%			
A6	Salário Educação	2,50%			
A7	Seguro Contra Acidentes Trabalho	3,00%			
A8	FGTS	8,00%			
A9	SECONCI	0,00%			
B	GRUPO B				
B1	Repouso Semanal Remunerado		17,91%		
B2	Feridos		4,24%		
B3	Auxílio-Enfermidade		0,91%		
B4	13º Salário		10,89%		
B5	Licença Paternidade		0,08%		
B6	Faltas Justificadas		0,73%		
B7	Dias de Chuvas		1,36%		
B8	Auxilio Acidente de Trabalho		0,12%		
B9	Férias Gozadas		9,54%		
B10	Salário Maternidade		0,03%		
C	GRUPO C				



MUNICÍPIO DE IJUÍ – PODER EXECUTIVO
SECRETARIA MUNICIPAL DE DESENVOLVIMENTO URBANO

C1	Aviso Prévio Indenizado			5,46%	
C2	Aviso Prévio Trabalhado			0,13%	
C3	Férias Indenizadas+1/3			3,68%	
C4	Depósito Rescisão Sem Justa Causa			4,53%	
C5	Indenização Adicional			0,46%	
D	GRUPO D				
D1	Reincidência de A sobre B				7,70%
D2	Reincidência de A sobre Aviso Prévio Trabalhado + Reincidência de FGTS sobre Aviso Prévio Indenizado				0,46%
SUB-TOTAIS (GERAL)		16,80%	45,81%	14,26%	8,16%
TOTAL DOS ENCARGOS SOCIAIS SOBRE O SALÁRIO HORA				85,03%	

Ijuí, 15 de março 2023

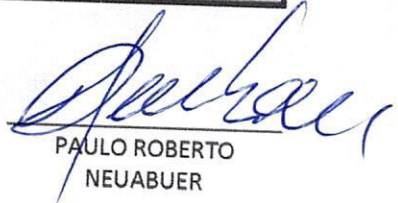
PAULO ROBERTO
NEUABUER
ENG. CIVIL
CREA-RS 079675D

Tipo: PRESTAÇÃO DE SERVIÇO	Participação Técnica: INDIVIDUAL/PRINCIPAL
Convênio: NÃO É CONVÊNIO	Motivo: NORMAL

Contratado

Carteira: RS079675	Profissional: PAULO ROBERTO NEUBAUER	E-mail: pauloneubauer@hotmail.com
RNP: 2202094881	Título: Engenheiro Civil	
Empresa: NENHUMA EMPRESA		Nr.Reg.:

Contratante

Nome: MUNICÍPIO DE IJUÍ	E-mail:	
Endereço: RUA BENJAMIN CONSTANT 429	Telefone: 0	CPF/CNPJ: 90738196000109
Cidade: IJUÍ	Bairro.: CENTRO	CEP: 98700000 UF: RS

Identificação da Obra/Serviço

Proprietário: MUNICÍPIO DE IJUÍ		CPF/CNPJ: 90738196000109
Endereço da Obra/Serviço: Rua R BENJAMIN CONSTANT, 429 429		CEP: 98700000 UF: RS
Cidade: IJUÍ	Bairro: CENTRO	
Finalidade: PÚBLICO	Vlr Contrato(R\$): 669.351,44	Honorários(R\$):
Data Início: 03/04/2023	Prev.Fim: 28/04/2023	Ent.Classe: SENGE-RS

Atividade Técnica	Descrição da Obra/Serviço	Quantidade	Unid.
Projeto	Estradas - Infra-Estrutura	2.190,00	M²
Projeto	Estradas - Bueiros	20,00	M
Projeto	Estradas - Projeto Geométrico	2.190,00	M²
Projeto	Estradas - Pavimentação	2.190,00	M²
Projeto	Pista de Rolamentos - Meio-Fios	548,00	M
Projeto	Obras em Terra	3.171,00	M³
Projeto	Locação de Estradas	548,00	M
Projeto	Rede de Água Pluvial	60,00	UN

Atenção:

- 1) Este documento é um rascunho da ART. Ele serve para o contratante aprovar as informações da ART com base no contrato.
- 2) Este rascunho não possui valor jurídico e não pode ser utilizado como ART.
- 3) A versão oficial desta ART estará disponível para impressão após a compensação bancária da taxa (dia útil após o seu pagamento).

Banrisul 041-8 04192.10067 50151.175028 00964.740575 2 93340000009662

Local de Pagamento PAGÁVEL EM QUALQUER AGÊNCIA BANCÁRIA BDL					Vencimento	28/04/2023				
Beneficiário CREA-RS Conselho Regional de Engenharia e Agronomia do RS					Agência/Cód.Beneficiário	0065-48/015117596				
Data do documento 05/04/2023		Nr.Docto 12502880	Espécie DOC DM	Aceite NÃO	Data Processamento 05/04/2023 00:00	Nosso Número 0200964756				
Uso Banco	Carteira 01	Espécie R\$	Quantidade	Valor						
Instruções: (Todas as informações deste bloqueto são de exclusiva responsabilidade do beneficiário) NÃO RECEBER APÓS O VENCIMENTO. Este documento só terá validade após seu pagamento. Agendamento só terá validade após sua compensação bancária.						(=) Valor do Documento	96,62			
						(-) Desconto/Abatimento				
						(-) Outras Deduções				
						(+) Mora/Multa				
						(+) Outros Acréscimos				
PAGUE COM PIX										
Pagador: MUNICÍPIO DE IJUÍ R BENJAMIN CONSTANT, 429					CNPJ: 90738196000109	98700000				

Autenticação mecânica

FICHA DE COMPENSAÇÃO

